

# Manuale utente

- Leggere il presente manuale prima di procedere con l'utilizzo dello scanner.
- Al termine della lettura, conservare il manuale in un luogo sicuro per futura consultazione.

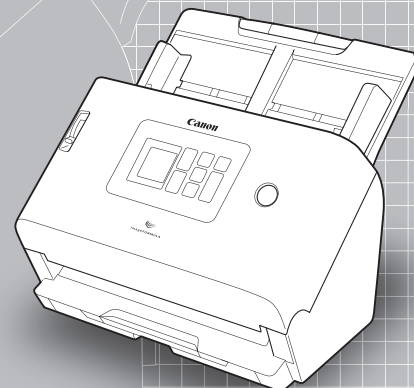

# Indice

---

<b>Introduzione</b> .....	<b>5</b>
Simbologia adottata nel presente manuale .....	6
<b>Operazioni preliminari</b> .....	<b>7</b>
<b>Requisiti di sistema del software</b> .....	<b>7</b>
<b>Importanti istruzioni per la sicurezza</b> .....	<b>8</b>
Ambiente di installazione .....	8
Alimentatore CA .....	8
Spostamento dello scanner .....	9
Precauzioni per l'uso .....	9
Smaltimento .....	10
Spedizione dello scanner per la riparazione .....	10
<b>Caratteristiche dello scanner</b> .....	<b>11</b>
<b>Nome e funzioni dei componenti</b> .....	<b>14</b>
Pannello operativo .....	17
<b>Funzionamento di base</b> .....	<b>21</b>
<b>Alimentazione elettrica</b> .....	<b>21</b>
Accensione dello scanner .....	21
Spegnimento dello scanner .....	22
<b>Documenti</b> .....	<b>23</b>
<b>Metodi di posizionamento dei documenti</b> .....	<b>25</b>
Scansione di più documenti .....	25
Scansione di documenti una pagina alla volta (modalità bypass) .....	27
Caricamento di schede, tessere e carte bancarie .....	28
Caricamento di documenti piegati .....	29
Scansione con fogli di supporto .....	30
Caricamento di passaporti .....	32
<b>Scansione</b> .....	<b>34</b>
<b>Scansione con un dispositivo smart</b> .....	<b>36</b>
Visualizzazione del menu Web .....	36
Scansione con CaptureOnTouch Lite Web .....	37
<b>Scansione con CaptureOnTouch</b> .....	<b>41</b>
Avvio e uscita da CaptureOnTouch .....	41
Selezionare uno scanner .....	42
Descrizione delle finestre .....	43
Scansione standard .....	44
Collegamento scansione .....	46
<b>Scansione tramite selezione di un lavoro</b>	
<b>CaptureOnTouch dallo scanner</b> .....	<b>52</b>
Creazione di un lavoro con CaptureOnTouch .....	52
Selezione di un lavoro dallo scanner .....	53
<b>Scansione con un lavoro registrato nello scanner (per utenti)</b> .....	<b>54</b>
Scansione con un lavoro selezionato dal computer (per utenti) .....	54
Scansione con un lavoro selezionato dal pannello operativo (per utenti) .....	56
<b>Scansione con un dispositivo compatibile con Mopria</b> .....	<b>58</b>
<b>Scansione con impostazioni più dettagliate</b> .....	<b>59</b>
Impostazione della Modalità documento lungo .....	59
Rilevamento della doppia alimentazione .....	59
<b>Configurazione delle impostazioni</b> .....	<b>61</b>
<b>Procedura operativa per menu Web</b> .....	<b>62</b>
Descrizione delle finestre .....	62
Visualizzazione delle impostazioni amministratore .....	63
<b>Procedura operativa per Menu imp.</b> .....	<b>64</b>
Esempio di funzionamento di ciascuna schermata .....	64
<b>Lista del menu Web</b> .....	<b>66</b>
Impostazioni Amministratore .....	66
Altri .....	66
<b>Lista del Menu imp.</b> .....	<b>67</b>
Imp. Scansione .....	67
Config. periferica .....	67
Impostazioni di rete .....	67
COT Lite Web .....	67
Informazioni sulla versione .....	67
Aiuto .....	67
<b>Lista delle impostazioni scopo per scopo</b> .....	<b>68</b>
<b>Impostazioni dello scanner</b> .....	<b>69</b>
Impostazione della lingua di visualizzazione .....	69
Impostazione di un'area .....	70
Controllo/azzeramento del conteggio alimentazione rulli .....	72
Impostazione del tempo di sostituzione del rullo .....	73
Controllo/azzeramento del conteggio scansioni .....	74
Impostazione di data e ora .....	75

Configurazione dell'impostazione di spegnimento automatico dell'alimentazione.....	78	Modifica dei dati da visualizzare sul display dello scanner (solo menu Web).....	113
Impostazione del nome per lo scanner .....	79	Impostazione di CaptureOnTouch Lite Web (solo menu Web).....	114
Impostazione del cicalino .....	80	<b>Impostazione della funzione server COT Admin.....</b>	<b>115</b>
Inizializzazione di tutte le impostazioni .....	81	Impostazione del server COT Admin .....	115
Ripristino delle impostazioni allo stato predefinito di fabbrica (Esecuzione di un ripristino alle impostazioni di fabbrica).....	82	Logout automatico dopo l'invio delle immagini scansionate .....	117
Backup delle impostazioni (solo menu Web) .....	83	Impostazione del tempo per il logout automatico .....	118
Caricamento delle impostazioni di cui è stato eseguito il backup (solo menu Web).....	83	<b>Registrazione di un lavoro nello scanner (per gli amministratori) .....</b>	<b>119</b>
Funzioni di limitazione.....	84	Creazione/modifica/registrazione di lavori nel menu Web.....	119
Gestione delle icone (solo menu Web) .....	85	Impostazioni delle voci per la Modalità scansione .....	120
Aggiornamento dello scanner (solo menu Web) .....	86	Impostazioni delle voci per la Modalità output.....	121
Limitazione dei dati modificabili dagli utenti generici (solo menu Web).....	86	Altre voci di impostazione.....	125
Acquisizione di un registro dello scanner (solo menu Web).....	87	<b>Utilizzo delle funzioni IEEE 802.1X (per gli amministratori) .....</b>	<b>127</b>
Impostazione della visualizzazione del pannello home (solo menu Web).....	87	<b>Manutenzione .....</b>	<b>128</b>
Disattivazione temporanea del rilevamento doppia alimentazione (solo Menu imp.) .....	88	<b>Manutenzione quotidiana .....</b>	<b>128</b>
Impostazione temporanea della modalità passaporto (solo Menu imp.) .....	89	Pulizia dello scanner .....	128
Visualizzazione delle informazioni sullo scanner90		Pulizia del display.....	128
<b>Impostazioni di rete 92</b>		Pulizia dell'interno dello scanner .....	128
Impostazione di un indirizzo IP .....	92	Pulizia della lastra del sensore e dei rulli .....	128
Ricerca dello scanner attraverso la rete (Abilitazione di mDNS) .....	96	Sostituzione delle parti di consumo.....	131
Esecuzione della gestione mediante SNMP (solo menu Web).....	97	Rimozione del vassoio di alimentazione documenti.....	134
Rendere possibile l'invio di immagini tramite e-mail (impostazione di un server di posta elettronica) (solo menu Web).....	102	Informazioni sullo strumento di impostazione dei driver Canon imageFORMULA .....	135
Aumento della sicurezza di una connessione SFTP (impostazione di una chiave privata) (solo menu Web) .....	103	<b>Ricerca e risoluzione dei problemi.....</b>	<b>136</b>
Gestione dei certificati root (solo menu Web) .....	103	<b>Quando si presenta un problema .....</b>	<b>136</b>
Visualizzazione delle informazioni rete .....	106	Problemi con lo scanner.....	136
Effettuare un Test conness. (solo Menu imp.) .....	107	Problemi con la scansione .....	139
<b>Impostazioni di sicurezza.....</b>	<b>108</b>	Problemi con il menu Web .....	154
Utilizzo di un codice PIN durante l'accesso.....	108	<b>Domande frequenti.....</b>	<b>156</b>
Installazione di un certificato su server SSL (solo menu Web).....	111	Domande su CaptureOnTouch .....	156
Impostazione di una password amministratore.....	112	Domande sul driver dello scanner.....	158
<b>Impostazioni del menu Web.....</b>	<b>113</b>	Domande sullo scanner.....	160
		<b>Rimozione degli inceppamenti.....</b>	<b>161</b>
		<b>Messaggi di errore .....</b>	<b>163</b>
		<b>Disinstallazione del software .....</b>	<b>166</b>

<b>Appendice .....</b>	<b>168</b>
<b>Caratteristiche tecniche .....</b>	<b>168</b>
Materiali di consumo .....	169
Opzione.....	169
Informazioni sull'unità scanner a superficie piana.....	170
Dimensioni .....	170
<b>Normative .....</b>	<b>171</b>
<b>Indice analitico .....</b>	<b>173</b>



# Introduzione

Congratulazioni per l'acquisto dello scanner per documenti. Prima di usare lo scanner, si raccomanda di leggere attentamente i manuali indicati di seguito e familiarizzarsi con le funzioni dello scanner in modo da comprenderle a sufficienza e sfruttarne quindi al massimo le funzionalità. Al termine della lettura, conservare i manuali con cura per poterli eventualmente consultare in seguito.

## Manuali dello scanner

La documentazione relativa a questo scanner consiste dei seguenti manuali.

### ● Guida di sicurezza del prodotto

Prima di utilizzare lo scanner, assicurarsi di leggere e seguire queste istruzioni.

### ● Guida all'installazione

Descrive le procedure di configurazione dello scanner. Leggere questo manuale quando si utilizza lo scanner per la prima volta.

### ● Manuale utente (questo manuale)

Questo manuale contiene le procedure per l'uso dello scanner. (manuale solo in formato elettronico PDF)

## Windows

Il manuale utente (in formato elettronico) verrà salvato nella seguente cartella al momento dell'installazione del software.

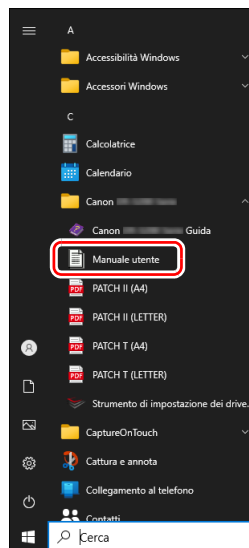

## Mac

Il Manuale utente (manuale elettronico) sarà registrato nella seguente posizione.

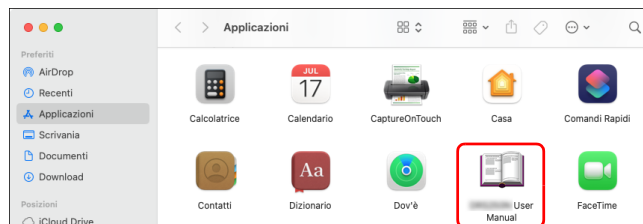

---

## Simbologia adottata nel presente manuale

La sezione seguente illustra i simboli e le indicazioni utilizzati nel manuale dello scanner. Prima di cominciare a leggere il manuale, concedersi del tempo per scorrerne le pagine e prendere dimestichezza con i loro significati.

### **AVVERTENZA**

Indica un avvertimento relativo ad operazioni che, se non eseguite correttamente, potrebbero provocare lesioni o morte. Per un utilizzo sicuro dello scanner, osservare sempre questi avvertimenti.

### **ATTENZIONE**

Indica operazioni che, se non eseguite correttamente, potrebbero provocare danni alle persone e alle cose. Per un utilizzo sicuro dello scanner, osservare sempre queste avvertenze.

### **IMPORTANTE**

Indica requisiti e limitazioni all'utilizzo dell'apparecchio. Leggere attentamente queste avvertenze per poter utilizzare lo scanner correttamente ed evitare danni.

### **Suggerimento**

Segnala un chiarimento relativo ad una operazione, oppure indica spiegazioni aggiuntive relative a una procedura. Si raccomanda di leggere sempre queste note.

## Requisiti di sistema del software

Per poter utilizzare lo scanner, il computer usato deve soddisfare i seguenti requisiti di sistema.

### Computer

CPU:	Intel Core i3 2,13GHz o superiore <b>Windows</b> Intel Core i5 2,3GHz o superiore <b>Mac</b>
Memoria:	4 GB o superiore <b>Windows</b> minimo 16 GB <b>Mac</b>
Disco rigido:	l'installazione completa del software richiede almeno 10 GB di spazio disponibile
Interfaccia USB:	USB 3.2 Gen1x1/USB2.0
Monitor:	si consiglia una risoluzione di 1024 x 768 (XGA) o superiore.

### Sistema operativo

- Microsoft Windows 10 (edizioni a 32 e 64 bit)
- Microsoft Windows 11
- Microsoft Windows Server 2016
- Microsoft Windows Server 2019
- Microsoft Windows Server 2022
- macOS 12
- macOS 13
- macOS 14
- ChromeOS
- Android

Questo è l'ambiente a partire da dicembre 2024.

Per informazioni aggiornate sul supporto software, visitare la pagina Prodotti nel sito Web di Canon.

### Altri requisiti

- Un'applicazione compatibile ISIS o TWAIN, che sia compatibile anche con i sistemi operativi sopra indicati.
- .NET Framework 4.8 o successivo

### IMPORTANTE

- Utilizzare l'interfaccia USB in dotazione standard con il computer. Non è possibile tuttavia garantire il funzionamento normale con tutte le interfacce USB, anche se rientrano nella dotazione standard del computer. Per ulteriori dettagli, contattare il rivenditore di zona autorizzato Canon.
- Le velocità di scansione sono inferiori se l'interfaccia USB standard del computer è di tipo USB Full-Speed (USB 1.1).
- Utilizzare esclusivamente il cavo USB incluso nella dotazione originale dello scanner.
- Se la CPU, la memoria, la scheda di interfaccia o altri componenti non soddisfano i requisiti di installazione, è possibile che si verifichi una riduzione significativa della velocità di scansione e che la trasmissione richieda molto più tempo.
- Anche se il computer soddisfa i requisiti di sistema, la velocità di scansione potrebbe variare in base alle specifiche del computer e all'ambiente.
- Il funzionamento ottimale dei driver forniti con lo scanner non può essere garantito con tutte le applicazioni compatibili ISIS o TWAIN. Per maggiori dettagli, contattare il rivenditore del software.
- Nella modalità tablet di Windows 10, il software può interferire con la visualizzazione.

### Precauzioni per l'utilizzo di Windows

- Il driver ISIS fornito con il prodotto consente la scansione solo con applicativi a 32 bit.

## Importanti istruzioni per la sicurezza

Per garantire il funzionamento sicuro di questo scanner, leggere le avvertenze e le precauzioni di sicurezza riportate di seguito.

### Ambiente di installazione

L'ambiente di installazione influisce sulle prestazioni dello scanner. Assicurarsi quindi che l'ambiente di installazione dello scanner corrisponda ai requisiti descritti di seguito.

- Prevedere uno spazio adeguato attorno allo scanner per consentire l'utilizzo e la manutenzione e garantire una ventilazione adeguata.

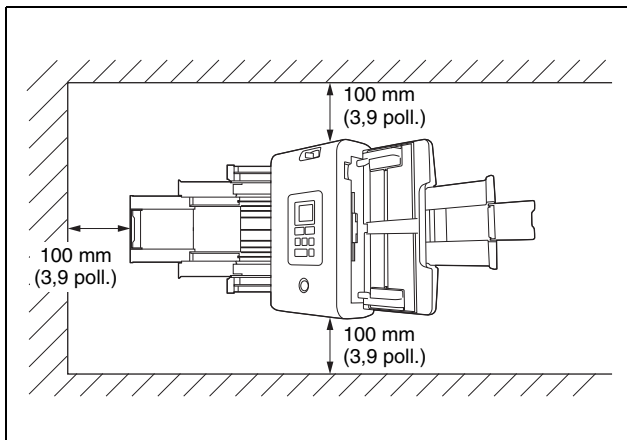

- Assicurarsi che sia presente uno spazio adeguato di fronte allo scanner per consentire l'uscita dei documenti dopo la scansione.
- Evitare di installare l'apparecchio in luoghi esposti alla luce diretta del sole. Se ciò fosse inevitabile, utilizzare tende per riparare lo scanner.
- Evitare luoghi in cui tendono ad accumularsi significative quantità di polvere. La polvere infatti influisce negativamente sul funzionamento ottimale dello scanner.

- Evitare ambienti caldi o umidi, ad esempio in prossimità di rubinetti dell'acqua, scaldabagni o umidificatori. Evitare luoghi in cui possono essere presenti vapori d'ammoniaca. Non collocare l'apparecchio in prossimità di sostanze volatili o infiammabili, quali alcool o solventi.
- Evitare luoghi soggetti a vibrazioni.
- Evitare che lo scanner venga sottoposto a variazioni repentine di temperatura. Se l'ambiente in cui si installa lo scanner è freddo ma viene riscaldato rapidamente, si possono formare goccioline d'acqua (condensa) al suo interno. Tale fenomeno può causare un notevole degrado della qualità di scansione. Per una qualità di scansione ottimale, si consiglia di osservare le seguenti condizioni:  
Temperatura ambiente: da 10 °C a 35 °C (da 50 °F a 95 °F)  
Umidità: da 20 a 80% (umidità relativa)
- Non installare lo scanner in prossimità di apparecchiature che generano campi elettromagnetici (ad esempio altoparlanti, televisori o radio).
- Non bloccare i fori di ventilazione. Ciò potrebbe dar luogo al surriscaldamento dello scanner e causare un rischio di incendi.

### Alimentatore CA

- Collegare l'apparecchio esclusivamente a una presa elettrica erogante la tensione e la frequenza consentite (120 V, 60 Hz oppure 220-240 V, 50/60 Hz a seconda della regione).
- Non collegare lo scanner a una presa di corrente alla quale sono già collegate altre apparecchiature elettriche. Se si utilizza una prolunga, verificare inoltre che la sua capacità di corrente sia sufficiente ai requisiti dello scanner.
- Non tentare mai di smontare l'alimentatore CA o di modificarlo in alcun modo in quanto tali operazioni potrebbero comportare pericoli.
- Il cavo di alimentazione potrebbe danneggiarsi se calpestato di frequente o se sopra vi si collocano oggetti pesanti.
- Non utilizzare il cavo di alimentazione arrotolato o avvolto in matassa.

- Non tirare mai il cavo di alimentazione. Per scollegare il cavo dalla presa di corrente, afferrare e tirare sempre ed esclusivamente la spina per estrarla dalla presa.
- La zona attorno al cavo elettrico deve essere libera da oggetti in modo da poter scollegare facilmente il cavo in caso di emergenza.
- Non utilizzare un alimentatore CA diverso da quello fornito in dotazione con lo scanner. Non utilizzare con altri apparecchi l'alimentatore CA fornito in dotazione con lo scanner.
- In caso di dubbi riguardanti l'alimentazione, contattare il rivenditore di zona o il rappresentante del servizio assistenza autorizzato Canon.

## Spostamento dello scanner

- Quando si sposta lo scanner, afferrarlo sempre con entrambe le mani per evitarne la caduta.
- Assicurarsi di scollegare il cavo di interfaccia e l'alimentatore CA prima di procedere allo spostamento dello scanner. Se lo scanner viene trasportato senza aver prima scollegato questi componenti, le spine e i connettori potrebbero subire danni.

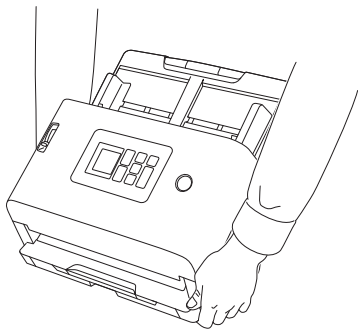

## Precauzioni per l'uso

### AVVERTENZA

Per l'utilizzo dello scanner, osservare sempre le seguenti precauzioni per evitare il pericolo di incendi o folgorazione.

- Non utilizzare mai alcool, benzene, solventi, prodotti spray o altre sostanze altamente infiammabili in prossimità dello scanner.
- Non tagliare, danneggiare o modificare il cavo di alimentazione. Non collocare oggetti pesanti sul cavo di alimentazione, non tirarlo né piegarlo.
- Non collegare il cavo di alimentazione con le mani bagnate.
- Non collegare lo scanner ad una presa multipla esterna (ciabatta).
- Non annodare o arrotolare il cavo di alimentazione, per evitare il pericolo di incendi o folgorazione. Quando si collega il cavo di alimentazione, accertarsi che la spina sia saldamente e completamente inserita nella presa elettrica.
- Il set cavo di alimentazione in dotazione è destinato esclusivamente all'uso con questo scanner e non va utilizzato con altre apparecchiature elettroniche. Inoltre non utilizzate set cavo di alimentazione diversi da quelli forniti in dotazione con lo scanner, per evitare il pericolo di incendi o folgorazione.
- Non disassemblare o modificare lo scanner.
- Non tentare mai di smontare l'alimentatore CA o di modificarlo in alcun modo in quanto tali operazioni potrebbero comportare pericoli.
- Non utilizzare prodotti spray infiammabili in prossimità dello scanner.
- Quando si pulisce lo scanner, spegnere l'alimentazione e scollegare il cavo di alimentazione dall'alimentazione elettrica.
- Pulire lo scanner servendosi di un panno appena inumidito e ben strizzato. Non utilizzare mai alcool, benzene, solventi o altre sostanze infiammabili.
- Se lo scanner produce strani rumori oppure emana fumo, calore o odori inusuali, oppure se lo scanner non funziona o si verificano altre anomalie quando si usa la macchina, spegnere immediatamente l'alimentazione e scollegare la spina di alimentazione dalla presa di corrente. Rivolgersi quindi al rivenditore locale autorizzato Canon o al rappresentante del servizio assistenza per far effettuare l'assistenza dell'unità.

- Non lasciare cadere lo scanner né sottoporlo a colpi o urti violenti. Qualora lo scanner dovesse danneggiarsi, spegnere immediatamente l'alimentazione e scollegare la spina di alimentazione dalla presa di corrente. Rivolgersi quindi al rivenditore locale autorizzato Canon o al rappresentante del servizio assistenza per far effettuare l'assistenza dell'unità.
- Prima di spostare lo scanner, assicurarsi di spegnere l'alimentazione e scollegare la spina di alimentazione dalla presa di corrente.

### **ATTENZIONE**

- Non installare lo scanner su superfici instabili o inclinate, né in luoghi soggetti ad eccessive vibrazioni per evitarne l'eventuale caduta con conseguenti incidenti alle persone o danni allo scanner.
- Non appoggiare piccoli oggetti metallici quali fermagli, graffette o gioielli sullo scanner. Tali oggetti potrebbero infatti cadere dentro lo scanner, causando incendi o scosse elettriche. Qualora tali oggetti dovessero cadere dentro lo scanner, spegnere immediatamente l'alimentazione e scollegare la spina di alimentazione dalla presa di corrente. Rivolgersi quindi al rivenditore locale autorizzato Canon o al rappresentante del servizio assistenza per far effettuare l'assistenza dell'unità.
- Non installare lo scanner in luoghi umidi o polverosi per evitare pericoli di incendio o folgorazione.
- Non appoggiare oggetti sullo scanner. Tali oggetti potrebbero rovesciarsi o cadere, provocando incidenti alle persone.
- Collegare l'apparecchio esclusivamente a una presa elettrica erogante la tensione e la frequenza consentite (120 V, 60 Hz oppure 220-240 V, 50/60 Hz a seconda della regione) per evitare pericoli di incendio o folgorazione.
- Estrarre il cavo di alimentazione solo afferrandone la spina. Non tirare direttamente il cavo di alimentazione per evitare di danneggiare o scoprire i conduttori elettrici interni ad esso. Questo potrebbe provocare incendi o folgorazioni.
- Lasciare spazio sufficiente attorno alla spina di alimentazione per poterla estrarre facilmente. Se si collocano oggetti attorno alla spina di alimentazione, potrà risultare difficoltoso estrarla in caso di emergenza.

- Evitare che acqua o sostanze infiammabili (quali alcool, solventi, benzene, ecc.) penetrino all'interno dello scanner, provocando pericoli di incendi o folgorazione. Questo potrebbe causare pericoli di incendio o folgorazione.
- Spegnere l'alimentazione per sicurezza se non si usa lo scanner per un periodo prolungato, per esempio durante la notte. Inoltre, per questioni di sicurezza, spegnere l'alimentazione e scollegare il cavo di alimentazione dalla presa di corrente quando l'apparecchio non verrà usato per un periodo di tempo prolungato, per esempio durante lunghi periodi di vacanza.
- Evitare di indossare indumenti ampi, braccialetti, collane o altro che potrebbero impigliarsi nello scanner durante l'utilizzo e causare incidenti. Fare attenzione anche a cravatte, foulard e capelli lunghi. Qualora oggetti rimangano impigliati nello scanner, scollegare immediatamente il cavo di alimentazione per arrestare l'apparecchio.
- Prestare sempre attenzione durante il caricamento della carta nello scanner e la rimozione di fogli inceppati. I bordi dei fogli di carta possono essere taglienti e causare ferite.

---

## Smaltimento

Per lo smaltimento dello scanner, attenersi sempre alle disposizioni e alle normative locali o rivolgersi al proprio rivenditore. Prima dello smaltimento, fare riferimento a [“Inizializzazione di tutte le impostazioni” \(Vedere pag. 81\)](#) o [“Ripristino delle impostazioni allo stato predefinito di fabbrica \(Esecuzione di un ripristino alle impostazioni di fabbrica\)” \(Vedere pag. 82\)](#) per cancellare i dati all'interno dello scanner.

---

## Spedizione dello scanner per la riparazione

Qualora sia necessario inviare lo scanner al servizio di assistenza per la riparazione, utilizzare sempre l'indirizzo specificato. Spedire lo scanner utilizzando l'imballaggio originale. Proteggere e assicurare lo scanner con un imballaggio adeguato all'interno della scatola utilizzata.

---

## Caratteristiche dello scanner

---

Le principali caratteristiche e funzioni dello scanner sono descritte di seguito.

### Funzioni dello scanner

- **Funzione CaptureOnTouch Lite Web pronta per l'uso fin da subito**

Gli scanner generici di documenti richiedono l'installazione di driver per scanner e di applicazioni di scansione sul proprio computer prima dell'uso. Il DR-S250N dispone di un software installato nello scanner stesso ed è dotato della funzione CaptureOnTouch Lite Web, che consente di eseguire scansioni senza installare alcuna applicazione sul proprio computer o dispositivo smart.

Basta connettere lo scanner alla stessa rete del proprio computer o dispositivo smart ed è possibile cominciare ad eseguire scansioni senza installare nulla. Consente di eseguire con facilità delle scansioni in nuove modalità lavorative, tra cui uffici distaccati, viaggi di lavoro e spazi di coworking.

- **Modalità di connessione che possono essere selezionate in base all'ambiente di utilizzo**

È possibile utilizzare lo scanner sia con connessioni LAN cablate che con connessioni USB.

Se si utilizza lo scanner con una connessione LAN, è possibile dividerlo facilmente tra più computer della rete. Supporta anche IPv6, consentendo l'utilizzo in diversi ambienti di ufficio.

- **Display che consente un funzionamento intuitivo**

È dotato di un display che consente un funzionamento intuitivo e indica chiaramente le soluzioni in caso di errore.

- **Registrazione delle impostazioni di scansione nello scanner**

È possibile registrare nello scanner le impostazioni di scansione/destinazione frequentemente utilizzate. Anche senza un computer o un dispositivo smart, è possibile completare ogni operazione dalla scansione alla trasmissione.

Anche con i lavori registrati, è possibile modificare temporaneamente le impostazioni ed eseguire la scansione.

Anche con lavori che normalmente vengono scansionati in monocromia, è possibile eseguire operazioni in modo flessibile, ad esempio eseguire la scansione a colori solo in presenza di voci a penna colorate e disattivare il rilevamento doppia alimentazione a ultrasuoni solo quando una busta è mischiata nel batch di documenti.

- **Gestione del funzionamento sicura**

È possibile impedire la modifica delle impostazioni agli utenti non autorizzati come amministratori. È possibile impostare se limitare l'accesso agli utenti per ciascuna funzione.

- **Supporto di una varietà di documenti**

È possibile eseguire scansioni di una vasta gamma di tipi di documento, da quelli di piccole dimensioni come i biglietti da visita e gli scontrini ai documenti di formato A4, passaporti, documenti lunghi e schede. Inoltre, quando si utilizza "Modalità folio", è possibile eseguire la scansione di documenti fino a una dimensione massima di A2. Supporta inoltre documenti lunghi, consentendo di eseguire la scansione di documenti fino a un massimo di 5.588 mm (220 pollici).

- **Modalità Full Auto**

Una modalità Full Auto è disponibile in CaptureOnTouch e nel driver dello scanner per consentire la scansione in condizioni determinate automaticamente. Le condizioni di scansione, quali la modalità colore e le dimensioni della pagina sono impostate automaticamente in base al documento in fase di scansione.

- **Preimpostazioni**

Le impostazioni adatte ai passaporti e ai documenti con foto vengono selezionate in anticipo come preimpostazioni. Inoltre, gli utenti possono registrare le impostazioni preferite.

- **Supporto di diverse destinazioni**

È possibile eseguire la trasmissione di dati in base all'applicazione, ad esempio e-mail e FTP. È possibile inviare direttamente i dati a Teams o Slack con la funzione e-mail.

- **Modello rispettoso dell'ambiente e a basso dispendio energetico**

Il modello è a basso dispendio energetico, con un consumo massimo di 22 W durante il funzionamento e di 1,6 W in modalità di sospensione.

- **Certificazione Mopria® (Universal Scan)**

È possibile eseguire facilmente scansioni da dispositivi o sistemi operativi compatibili con Mopria (come ChromeOS e Android).

## Funzioni di rilevamento

- **Rilevamento automatico della risoluzione**

Se abilitata nelle impostazioni CaptureOnTouch o in quelle del driver dello scanner, questa funzione rileva il contenuto dei documenti e determina automaticamente la risoluzione di scansione. È in grado di ottimizzare le dimensioni del file.

- **Rilevamento automatico del colore**

La funzione rileva automaticamente se il documento è a colori, in scala di grigi o in bianco e nero.

- **Rilevamento delle dimensioni della carta**

Rileva le dimensioni del documento scansionato e crea un'immagine senza margini.

- **Correzione dell'inclinazione del contenuto**

Anche se la stampa sul documento è inclinata, viene corretta e raddrizzata.

- **Enfasi caratteri**

È possibile regolare lo spessore dei caratteri e delle linee, migliorando la precisione di elaborazione OCR per i caratteri con linee sottili.

- **Rilevamento doppia alimentazione mediante ultrasuoni**

Lo scanner arresta l'alimentazione qualora il sensore a ultrasuoni rilevi che sono state alimentate due o più pagine contemporaneamente.

- **Rilevamento orientamento del testo**

Viene rilevato l'orientamento del testo in ogni pagina, quindi l'immagine digitalizzata viene ruotata in incrementi di 90 gradi per uniformarne l'orientamento.

- **Modalità di miglioramento del testo**

Lo scanner è dotato di tre funzioni per migliorare la visibilità e la precisione di elaborazione OCR dei documenti con scarsa visibilità dei caratteri.

- Modalità miglioramento testo avanzato **Windows** : rende i documenti con uno sfondo scuro o uno sfondo non uniforme più leggibili.
- Modalità miglioramento testo avanzato II: rende leggibili i caratteri sui documenti con uno sfondo uniforme e con caratteri e sfondo sbiaditi.
- Modalità soglia attiva: rende possibile l'elaborazione di batch vari tipi di documenti, ad esempio documenti con caratteri sbiaditi o macchie, contemporaneamente.

\* Queste modalità potrebbero non funzionare, a seconda del tipo di documento.

## Funzioni di elaborazione immagine

- **Funzione di enfasi colore**

Consente di creare un'immagine in bianco e nero o in scala di grigi che enfatizza un colore specifico (rosso, blu o verde) o un colore cromatico. Questa funzione è utile quando si desidera enfatizzare le note scritte con un pennarello o una stampa sbiadita. È possibile scegliere un solo colore quando si specifica un colore in particolare, ma se si seleziona un colore cromatico, è possibile gestire più colori nel documento o colori diversi in ogni documento.

- **Funzione di eliminazione colore**

Consente di creare un'immagine in bianco e nero o in scala di grigi che rimuove un colore specifico (rosso, blu o verde) o un colore cromatico. Questa funzione è particolarmente utile quando si esegue la scansione di libri contabili o altri documenti con linee rette colorate.

- **Modalità documento con foto**

Quando si esegue la scansione di un documento con foto e caratteri, questa modalità consente di mantenere un'elevata riproduzione di entrambi.

È in grado di scansionare perfettamente domande di richiesta con foto del viso allegate, ad esempio.



- **Funzione di ricomposizione fronte/retro e di scansione folio**

I documenti eccessivamente grandi per l'ingresso dell'alimentatore possono essere piegati e digitalizzati su entrambe le facciate, quindi le immagini vengono ricomposte in una sola. È anche possibile impostare il metodo per combinare le immagini, in modo da poter ricomporre anche le facciate anteriore e posteriore del documento. È possibile ricomporre le facciate anteriore e posteriore di una scheda o cartolina posizionate orizzontalmente per creare un'immagine singola di facile visualizzazione.
- **Riduzione del rumore**

Consente di ridurre il rumore dell'immagine, rendendo più facile la visualizzazione e permettendo inoltre l'uscita di immagini con dimensioni file ridotte.
- **MultiStream [Windows](#)**

Con le applicazioni che supportano le funzionalità MultiStream dello scanner, ciascuna scansione crea tre immagini con condizioni di scansione diverse. Si osserva tuttavia che questa funzione è disponibile solo se si utilizza software che supporta MultiStream.
- **Rilevazione codice a barre [Windows](#)**

È possibile rilevare i codici a barre all'interno del documento. Inoltre, utilizzando CaptureOnTouch, è possibile rilevare i codici a barre/codici 2D inclusi nel documento e dividere il file.
- **Rilevazione patch code [Windows](#)**

Inserendo nella pila di documenti appositi fogli di separazione (fogli patch code) è possibile eseguire la separazione di batch.
- **Supporto 1200 dpi**

Supporta un'uscita fino a 1200 dpi.  
\* Le immagini a 1200 dpi vengono generate da quelle a 600 dpi.

## Altri requisiti

- **Avvio automatico**

Lo scanner è dotato di una funzione di avvio automatico che consente di avviare la scansione automaticamente quando viene rilevato un documento inserito nell'alimentatore.
- **Modalità Sleep**

Per risparmiare energia, lo scanner entra automaticamente in modalità "sleep" dopo 10 minuti di inattività.

- **Supporto foglio di supporto A4/LEGAL**

Utilizzando il foglio di supporto (A4 o LEGAL) venduto a parte è possibile effettuare la scansione senza danneggiare l'originale.
- **Supporto passaporto/opuscolo**

Supporta fogli di supporto venduti a parte (per passaporti). È inoltre possibile eseguire la scansione di passaporti e opuscoli.
- **Funzione di cancellazione dati**

L'esecuzione di un ripristino alle impostazioni di fabbrica ([Vedere pag. 82](#)) cancella tutti i dati all'interno dello scanner lo ripristina allo stato predefinito di fabbrica.
- **COT Admin [Windows](#)**

Questa è una applicazione server che può essere utilizzata per la gestione centralizzata di lavori/scanner/utenti. Le funzioni di autenticazione utente nelle funzioni di scanner e di accesso tramite NFC diventano disponibili. Per informazioni dettagliate su COT Admin, fare riferimento al "COT Admin Server Manuale utente".
- **Strumento di gestione scanner DR Canon [Windows](#)**

Questa è una applicazione server che può essere utilizzata per la gestione centralizzata degli scanner. È possibile gestire collettivamente materiali di consumo, stati di errore, versioni del firmware, ecc. Anche per gli scanner utilizzati tramite una connessione USB, è possibile la gestione grazie all'installazione di un agente software sul computer.

## Nome e funzioni dei componenti

### Vista anteriore (Con il vassoio di espulsione dei documenti chiuso)

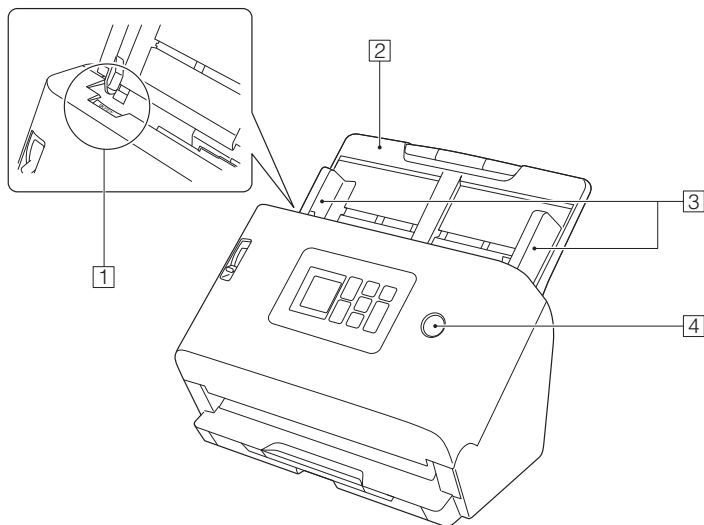

#### **1 Levetta OPEN**

Tirare verso di sé per aprire la sezione anteriore.

#### **2 Vassoio di alimentazione documenti**

Inserire il documento.

#### **3 Guide documento**

Allineare le guide con i due lati del documento per assicurarsi che venga inserito in maniera rettilinea.

#### **4 Pulsante di alimentazione**

Premere questo pulsante per accendere l'apparecchio. Quando l'apparecchio è acceso, l'indicatore di alimentazione è illuminato. Per spegnere lo scanner, premere a lungo questo pulsante (per due secondi o più).

L'indicatore del pulsante di alimentazione si illumina con luce fissa o lampeggiante a seconda dello stato dello scanner.

Indicatore del pulsante di alimentazione	Descrizione
Luce fissa	<ul style="list-style-type: none"><li>• Apparecchio acceso</li><li>• Si è verificato un errore (inceppamento carta, sezione anteriore aperta, doppia alimentazione, ecc.)</li></ul>
Lampeggiante lentamente	Modalità Sleep
Lampeggiante rapidamente	È in corso un ripristino alle impostazioni predefinite di fabbrica.

## Vista anteriore (Con il vassoio di espulsione dei documenti aperto)

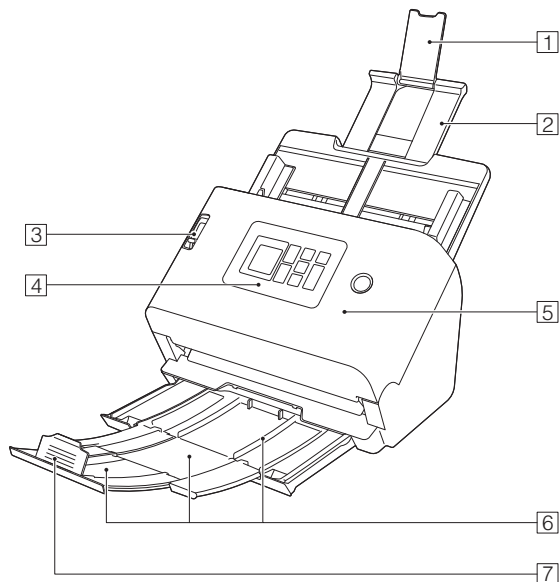

### 1 Estensione del supporto di alimentazione

Aprire questa estensione se si caricano documenti molto lunghi nello scanner.

### 2 Supporto alimentazione

Estrarre questo supporto per sostenere i documenti caricati.

### 3 Levetta selezione alimentazione

La levetta di selezione alimentazione consente di impostare la modalità di alimentazione dei documenti.

Spingerla verso il basso per alimentare i documenti da digitalizzare uno alla volta (modalità normale). (Vedere pag. 25)

Spingerla verso l'alto per alimentare documenti uniti insieme, ad esempio fatture, senza separarli (modalità bypass). (Vedere pag. 27)

### 4 Pannello operativo (Vedere pag. 17)

### 5 Sezione anteriore

Aprire questa sezione per eseguire la pulizia interna o sostituire rulli.

### 6 Vassoio di espulsione dei documenti

Estrarre questo vassoio per effettuare la scansione dei documenti. I documenti digitalizzati vengono emessi qui.

Quando si effettua la scansione di più documenti di dimensioni diverse contemporaneamente, estraendo e sollevando questo vassoio si blocca l'angolo del vassoio, in modo che i documenti espulsi sul vassoio siano allineati.

### 7 Arresto espulsione documenti

Ciò impedisce al documento espulso di fuoriuscire dal vassoio di espulsione dei documenti e allinea il bordo anteriore del documento. Può essere spostato in qualsiasi posizione sul vassoio di espulsione dei documenti per corrispondere alla lunghezza del documento.

## Vista posteriore

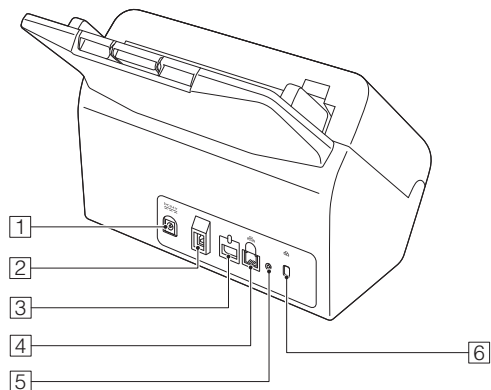

### **1 Connettore di alimentazione**

Collegare l'alimentatore CA in dotazione a questo connettore.

### **2 Connettore USB**

Collegare il cavo USB in dotazione a questo connettore.

### **3 Connettore per opzioni**

Questo può essere usato se si acquistano delle opzioni (per esempio un lettore NFC).

Sigillato con un adesivo al momento dell'acquisto dello scanner.

Rimuovere l'adesivo quando si utilizzano le opzioni.

### **4 Connettore LAN**

Collegare un cavo di rete che supporti RJ-45 (10Base-T/100Base-TX/1000Base-T).

### **5 Pulsante di ripristino alle impostazioni predefinite di fabbrica**

Viene utilizzato quando si desidera ripristinare tutte le impostazioni e le versioni del firmware allo stato predefinito di fabbrica (eseguire un ripristino alle impostazioni predefinite di fabbrica).

### **6 Foro per la prevenzione di furti (fessura di sicurezza)**

Consente il collegamento di un apposito cavo antifurto.

## Pannello operativo

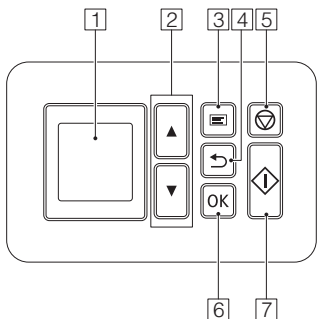

### 1 Display

Visualizza lavori, messaggi, contatori, ecc.

### 2 Tasti ▲▼

Utilizzati per selezionare un lavoro e il menu impostazioni.

### 3 Tasto Menu

Visualizza il menu impostazioni. (Vedere pag. 61)

### 4 Tasto Back

Ritorna alla schermata precedente.

### 5 Tasto Stop

Arresta la scansione in corso di esecuzione.

### 6 Tasto OK

Utilizzato per la conferma della selezione.

### 7 Tasto Start

Avvia la scansione dei documenti.

## Esempi di indicazione sul display

I dati che appaiono sul display variano a seconda dello stato dello scanner.

Di seguito viene mostrato un tipico esempio di schermata.

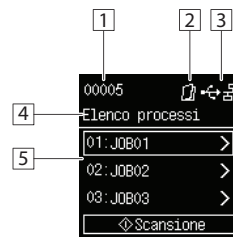

### 1 Area di conteggio del display

Visualizza il numero di fogli del documento scansionato.





### 2 Area del display del metodo di alimentazione

Visualizza il metodo di alimentazione del documento. Commutare il metodo di alimentazione con la leva di commutazione alimentazione dello scanner. (Vedere pagina 25, pag. 27)

Indicazione	Descrizione
Nessuna indicazione	Alimentazione normale
	Modalità bypass

### 3 Area delle modalità connessione

Visualizza il metodo di connessione dello scanner al computer.

Stato connesso	Connesso	Non connesso	Non disponibile
USB			Nessuna indicazione
LAN cablata			Nessuna indicazione

### 4 Area del titolo

Visualizza il titolo della schermata operativa.

### 5 Area dei commenti

Visualizza le voci di menu e le voci di lavoro selezionabili, i messaggi di errore, ecc.

### ■ Schermata lavori



#### COT Lite Web

Visualizza un codice QR sul pannello operativo. Leggere con un dispositivo smart per visualizzare il menu Web.

#### Lavori su USB

Visualizza i lavori registrati in CaptureOnTouch sul computer connesso allo scanner tramite USB.

Per i dettagli su come eseguire scansioni utilizzando questi lavori, fare riferimento a [“Scansione tramite selezione di un lavoro CaptureOnTouch dallo scanner”](#) (Vedere pag. 52).

#### Lavori sullo scanner

Visualizza i lavori registrati nello scanner.

Per i dettagli su come registrare i lavori nello scanner, fare riferimento a [“Registrazione di un lavoro nello scanner \(per gli amministratori\)”](#) (Vedere pag. 119).

Per i dettagli su come eseguire la registrazione delle scansioni utilizzando i lavori registrati nello scanner, fare riferimento a [“Scansione con un lavoro registrato nello scanner \(per utenti\)”](#) (Vedere pag. 54).

#### Lavori su <Nome computer>

Visualizza i lavori registrati in CaptureOnTouch sul computer connesso allo scanner tramite LAN cablata.

Per i dettagli su come eseguire scansioni utilizzando questi lavori, fare riferimento a [“Scansione tramite selezione di un lavoro CaptureOnTouch dallo scanner”](#) (Vedere pag. 52).

## ■ Schermata messaggi



Visualizza lo stato dello scanner. Quando si verifica un errore, vengono visualizzati la descrizione e il codice dell'errore.

A seconda della schermata, vengono visualizzate le icone che rappresentano i tasti sullo scanner.

Indicazione	Descrizione
	Tasto OK
	Tasto Start
	Tasto Stop
	Tasto Menu

## ■ Schermata aiuto

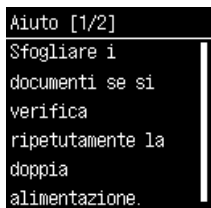

Nella schermata che visualizza [Aiuto], premendo il tasto Stop viene visualizzato il testo di aiuto.

## ■ Schermata di immissione codice PIN



Quando la funzione PIN è abilitata, l'inserimento di un PIN è richiesto quando lo scanner viene acceso. Per i dettagli sull'abilitazione o disabilitazione della funzione PIN, fare riferimento a ["Utilizzo di un codice PIN durante l'accesso"](#) (Vedere pag. 108).

Tasto per l'azionamento	Descrizione
Tasti ▲▼	Utilizzato per la modifica del valore in corrispondenza della posizione del cursore.
Tasto OK	Utilizzato per la conferma del valore in corrispondenza della posizione del cursore. Utilizzato per spostare il cursore verso destra. Se il cursore si trova all'estremità destra, imposta i dati nello scanner.
Tasto Back	Utilizzato per spostare il cursore verso sinistra.

## ■ Schermata visualizzata quando la modalità COT Admin è attivata

Se la modalità COT Admin è abilitata, le seguenti schermate possono essere visualizzate a seconda delle impostazioni di autenticazione COT Admin.



Tasto per l'azionamento	Descrizione
Tasti ▲▼	Utilizzato per la modifica del valore in corrispondenza della posizione del cursore.
Tasto OK	Utilizzato per la conferma del valore in corrispondenza della posizione del cursore. Utilizzato per spostare il cursore verso destra. Se il cursore si trova all'estremità destra, imposta i dati nello scanner.
Tasto Back	Utilizzato per spostare il cursore verso sinistra.
Tasto Menu	Utilizzato per commutare tra caratteri maiuscoli e minuscoli, valori numerici e simboli.
Tasto Start	Utilizzato per impostare i dati immessi nello scanner.



## Alimentazione elettrica

### Accensione dello scanner

Lo scanner può essere acceso e spento mediante il pulsante di alimentazione situato nella parte anteriore dello scanner stesso.

- 1 **Verificare che lo scanner e il computer siano collegati correttamente.**
- 2 **Premere il pulsante di alimentazione.**

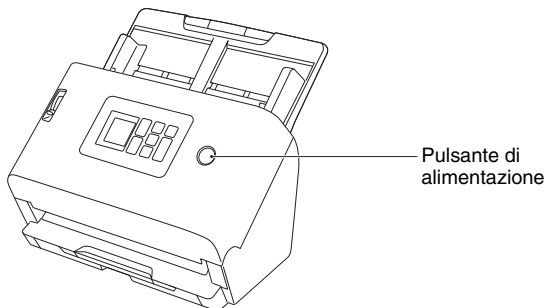



Quando lo scanner è acceso, l'indicatore del pulsante di alimentazione si illumina con luce blu.

### Windows

#### Suggerimento

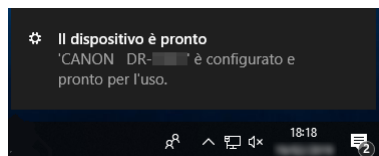
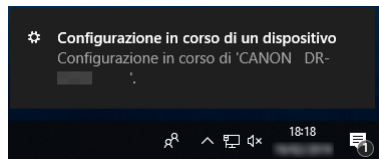
Se ci si collega tramite USB, sulla barra delle applicazioni viene visualizzato un messaggio in un fumetto come quello illustrato di seguito. Lo scanner sarà pronto per l'uso dopo alcuni istanti, al termine della procedura di riconoscimento automatico.



Quando lo scanner è correttamente collegato al computer, l'icona  (CaptureOnTouch) viene visualizzata nella barra delle applicazioni come segue.

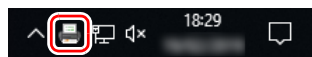

Se nella barra delle applicazioni viene invece visualizzata l'icona , lo scanner non è collegato correttamente al computer. Controllare lo stato dell'alimentazione elettrica e del cavo USB.

### Mac

Quando lo scanner è correttamente collegato al computer, l'icona  viene visualizzata nella barra delle applicazioni come segue.

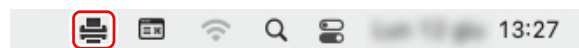

Se nella barra delle applicazioni viene invece visualizzata l'icona , lo scanner non è collegato correttamente al computer. Controllare lo stato dell'alimentazione elettrica e del cavo USB.

---

## Spegnimento dello scanner

Quando si preme e si tiene premuto il pulsante di alimentazione per due secondi o più, lo scanner si spegne.

### **IMPORTANTE**

- Tranne che per le emergenze, non disconnettere il cavo di alimentazione per spegnere l'alimentazione.
- Quando si accende lo scanner dopo che si è spento, attendere almeno 10 secondi prima di riaccenderlo.
- Se non si usa lo scanner per un periodo prolungato, spegnere l'alimentazione e scollegare il cavo di alimentazione dalla presa CA per sicurezza.

### **Suggerimento**

L'impostazione di spegnimento automatico dello scanner è attivata per impostazione predefinita e se non viene utilizzato per 4 ore, lo scanner si spegne automaticamente.

Per Informazioni sulla disabilitazione di questa impostazione, fare riferimento a ["Configurazione dell'impostazione di spegnimento automatico dell'alimentazione"](#) (Vedere pag. 78).

# Documenti

Lo scanner è in grado di eseguire la scansione di documenti originali di varie dimensioni: dai biglietti da visita a documenti in formato A4/LTR. Le dimensioni degli originali digitalizzabili con questo scanner sono le seguenti.

## Carta comune

### Dimensioni

Larghezza: da 50,8 mm a 216 mm (da 2 poll a 8,5 poll)

Lunghezza: da 54 mm a 356 mm (da 2,1 poll. a 14 poll.)

(È possibile effettuare la scansione di documenti di lunghezza fino a 5.588 mm (220 poll.) selezionando la modalità documento lungo).

### Grammatura e spessore della carta:

#### Alimentazione normale:

da 27 a 209 g/m<sup>2</sup> (da 7 a 56 libbre bond) da 0,04 mm a 0,25 mm (da 0,00157 poll. a 0,00984 poll.)

Bypass: da 27 a 255 g/m<sup>2</sup> (da 7 a 68 libbre bond) da 0,04 mm a 0,3 mm (da 0,00157" a 0,0118")

### Capacità

Fino al formato A4: 60 fogli (80 g/m<sup>2</sup> (22 libbre bond))

Oltre il formato A4: 40 fogli (80 g/m<sup>2</sup> (22 libbre bond))

Controllare che l'altezza della pila di fogli non superi mai 6 mm.

## ! IMPORTANTE

I documenti da digitalizzare devono soddisfare determinati criteri. Leggere con attenzione i seguenti punti.

- Quando si esegue la scansione di documenti di dimensioni diverse, posizionare i documenti in modo che coprano l'intera larghezza dei rulli di alimentazione, centrandoli e pareggiandone il bordo di ingresso.

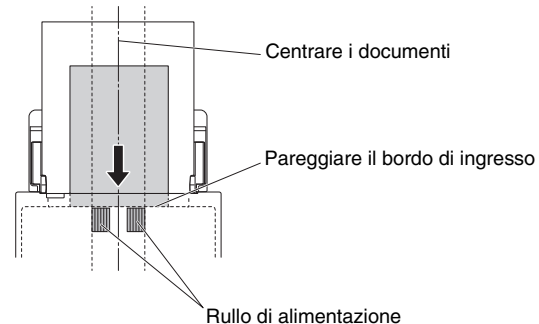

- Si consiglia di alimentare uno alla volta i fogli dei documenti di lunghezza superiore a 356 mm (14 poll.).
- Se l'inchiostro dell'originale da digitalizzare non è perfettamente asciutto, si potranno verificare dei problemi sullo scanner. Verificare sempre che l'inchiostro del documento sia asciutto prima di procedere con la scansione.
- Se si digitalizzano originali scritti a matita o con materiali simili, i rulli e il vetro di scansione potrebbero sporcarsi, generando macchie sull'immagine digitalizzata e sporcando gli originali successivi. Pulire sempre le parti interne dello scanner dopo la scansione di tali tipi di documento.
- Quando si digitalizzano originali fronte/retro stampati su carta sottile, l'immagine stampata sul lato opposto potrebbe risultare visibile in trasparenza. In tal caso, prima di eseguire la scansione regolare la luminosità tramite l'applicazione.
- A seconda dei documenti, è possibile che la scansione dei documenti laminati non possa essere eseguita in modo ottimale.

- La scansione dei seguenti tipi di documenti potrebbe causare inceppamenti o malfunzionamenti. Per eseguire la scansione di tali documenti, fotocopiarli ed eseguire la scansione della fotocopia.



Documenti con increspature o pieghe



Carta carbone



Documenti arricciati



Documenti con superficie patinata



Documenti strappati



Documenti estremamente sottili, ad esempio carta velina



Documenti con punti metallici o graffette



Documenti con eccesso di polvere e particelle di carta.

### Biglietti da visita

#### Dimensioni

Larghezza: da 50 mm a 55 mm (da 2 poll a 2,2 poll)

Lunghezza: da 85 mm a 91 mm (da 3,3" a 3,6")

#### Spessore della carta

da 128 a 255 g/m<sup>2</sup> (da 34 a 67,8 libbre bond) da 0,15 mm a 0,3 mm (da 0,00591" pollici a 0,0118")

Orientamento: solo alimentazione verticale



### IMPORTANTE

Se non è possibile alimentare correttamente una pila di biglietti da visita, ridurre il numero di biglietti contenuti nella pila.

### Tessere, carte bancarie e simili (in plastica)

Dimensioni 86 mm x 54 mm (3,37 pollici x 2,12 pollici) (standard ISO)

Spessore: 1,4 mm (0,055 poll.) o inferiore

Orientamento: Solo alimentazione orizzontale

Impressioni in rilievo

Possibili

Capacità di caricamento

3 schede, tessere e carte bancarie (senza impressioni in rilievo), 1 scheda, tessera e carta bancaria (con impressioni in rilievo)



### ATTENZIONE

- Per la scansione di tessere, carte bancarie e simili, collocarle sempre orizzontalmente. Se vengono posizionate per l'alimentazione verticale, le schede, le tessere e le carte bancarie potrebbero non venire espulse correttamente, a causa del carico applicato su di esse. Inoltre, le schede, le tessere e le carte bancarie che si inceppano potrebbero danneggiarsi al momento della rimozione.
- A seconda del tipo di rilievo, è possibile che la scansione non possa essere eseguita in modo ottimale.
- Quando si esegue la scansione di schede, tessere e carte bancarie, configurare le seguenti impostazioni nella schermata delle impostazioni del driver.
  - Per Windows: deselezionare [Mediante ultrasuoni] nella scheda [Rilevamento errori].
  - Per macOS: deselezionare [Rileva doppia alim.] o impostare il metodo di rilevamento su [In base a lunghezza].
 Per informazioni dettagliate, fare riferimento alla Guida del driver dello scanner.

### Passaporto

Dimensioni 88 mm x 125 mm (3,464 pollici x 4,921 pollici) (standard ISO)

Spessore della carta

fino a 4 mm (0,157 pollici) (incluso il foglio di supporto)

Quando si effettua la scansione del passaporto, aprire il passaporto e inserirlo nel foglio di supporto venduto separatamente prima di alimentarlo.

## Metodi di posizionamento dei documenti

### Scansione di più documenti

L'alimentazione standard si utilizza in genere per la scansione contemporanea di più documenti di formato standard. Questo tipo di alimentazione consente di alimentare più documenti separandone ciascuna pagina.

#### 1 Estrarre il vassoio di espulsione dei documenti.

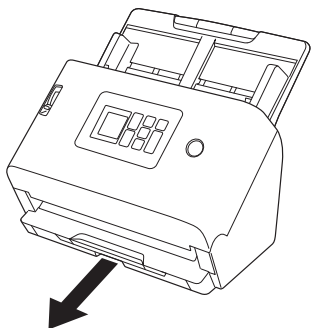

Il vassoio di espulsione dei documenti può essere regolato su 3 lunghezze. Estrarre il vassoio di espulsione dei documenti in base alla lunghezza del documento. Inoltre, se necessario, sollevare l'arresto espulsione documenti sul bordo anteriore.

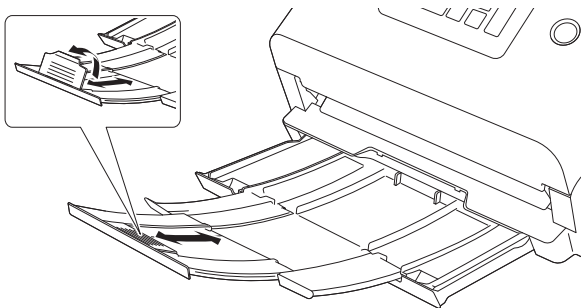

#### ! IMPORTANTE

Tirare il vassoio di espulsione dei documenti in avanti in base alle varie lunghezze.

#### 💡 Suggerimento

Quando si effettua la scansione di più documenti di dimensioni diverse contemporaneamente, estraendo e sollevando il vassoio di espulsione dei documenti si blocca l'angolo del vassoio, in modo che i documenti espulsi su di esso siano allineati.

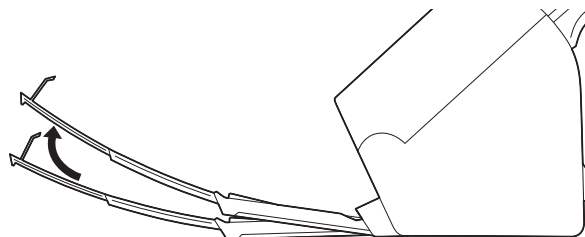

---

**2 Estrarre il supporto di alimentazione.**

Se vengono caricati documenti lunghi, estrarre il supporto di alimentazione.

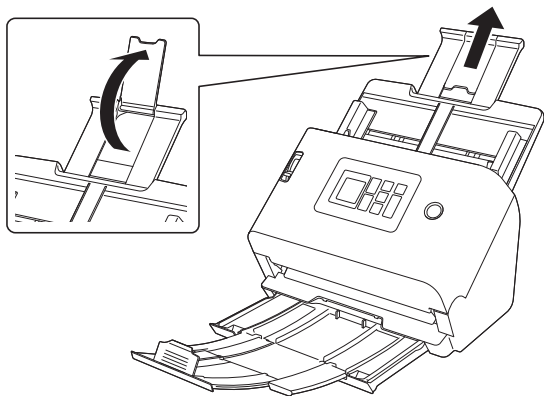

---

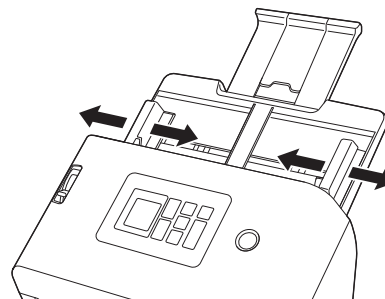
**4 Allargare le guide del documento più della larghezza del documento da scansionare.**

---

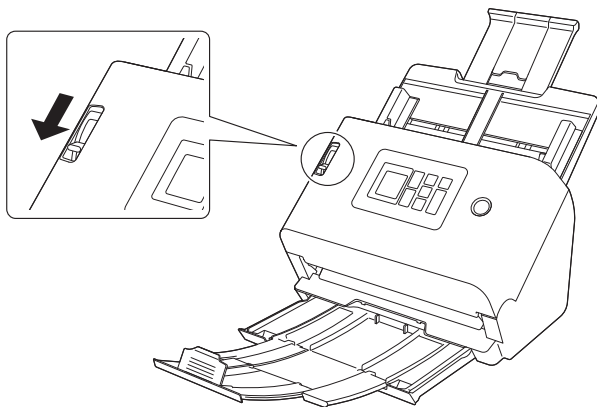
**3 Impostare la levetta di selezione dell'alimentazione sulla modalità normale.**

---

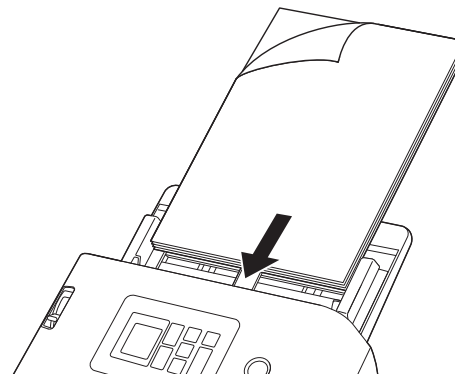
**5 Inserire il documento.**

## 6 Allineare le guide documento con entrambi i bordi del documento.

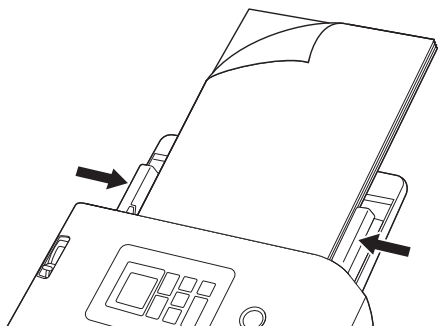

### ! IMPORTANTE

- Maneggiare il documento con cura durante il posizionamento. Prestare attenzione a non ferirsi sui bordi della carta.
- Prima di caricare un documento, verificare che sia privo di fermagli, punti metallici o altri piccoli oggetti metallici. Tali oggetti possono provocare pericoli di incendio o folgorazione, danneggiare il documento o provocare inceppamenti della carta o guasti all'apparecchio.
- Non indossare abiti larghi o gioielli che potrebbero rimanere impigliati nello scanner mentre lo si utilizza, poiché ciò potrebbe causare lesioni personali. Fare attenzione anche a cravatte, foulard e capelli lunghi. Se qualcosa rimane intrappolato nello scanner, spegnere immediatamente l'alimentazione e scollegare il cavo di alimentazione dalla presa di corrente per arrestare la scansione.
- Appianare sempre eventuali pieghe o increspature dei documenti prima di caricarli nell'alimentatore. Se il lato d'entrata di un documento è arricciato, la carta potrebbe incepparsi.
- Se l'alimentazione della carta si blocca a causa di un errore di sistema o di un inceppamento della carta durante la scansione, risolvere il problema, accertarsi che l'immagine digitalizzata dell'ultima pagina introdotta sia stata salvata e riprendere la scansione delle restanti pagine del documento.

- Al termine della scansione, chiudere il vassoio di espulsione dei documenti e il supporto di alimentazione per evitare danni allo scanner mentre non è in uso.

## Scansione di documenti una pagina alla volta (modalità bypass)

Per la scansione di documenti stampati su carta spessa, oppure di documenti in cui i vari fogli sono uniti insieme, impostare la levetta di selezione dell'alimentazione sulla modalità bypass. Questo consente di eseguire la scansione dei documenti senza separarne le pagine, a prescindere dal numero.

### 1 Impostare la levetta di selezione dell'alimentazione sulla modalità bypass.

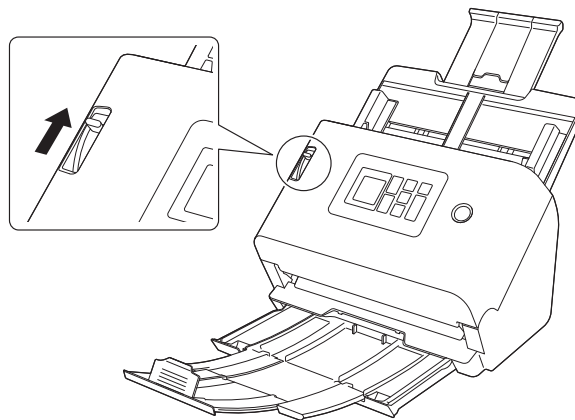

### 2 Caricare il documento come descritto in "Scansione di più documenti" (Vedere pag. 25).

#### ! IMPORTANTE

- Per la scansione di documenti composti da più fogli uniti insieme, ad esempio moduli multicopia, posizionarli in modo che il bordo unito sia rivolto verso il basso.

- Quando si verifica una doppia alimentazione, fare riferimento a “Si verifica una doppia alimentazione del documento.” (Vedere pag. 141) e “Una scheda di plastica, una busta o un opuscolo vengono rilevati erroneamente come doppia alimentazione.” (Vedere pag. 142) in “In caso di problemi”.

## Caricamento di schede, tessere e carte bancarie

A seconda che le schede, le tessere e le carte bancarie abbiano una superficie irregolare, il metodo di inserimento potrebbe differire.

### **ATTENZIONE**

Per la scansione di tessere, carte bancarie e simili, collocarle sempre orizzontalmente. Se vengono posizionate per l'alimentazione verticale, le schede, le tessere e le carte bancarie potrebbero non venire espulse correttamente, a causa del carico applicato su di esse. Inoltre, le schede, le tessere e le carte bancarie che si inceppano potrebbero danneggiarsi al momento della rimozione.

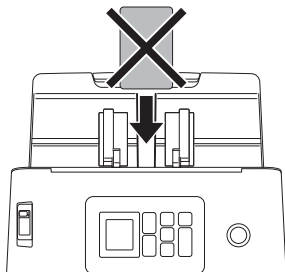

## In caso di schede, tessere e carte bancarie con superficie irregolare (con impressioni in rilievo)

Per la scansione di schede, tessere e carte bancarie con impressioni in rilievo, impostare la levetta di selezione dell'alimentazione sulla modalità bypass e inserire una scheda, tessera o carta bancaria alla volta nello scanner orizzontalmente.

### **1** Impostare la levetta di selezione dell'alimentazione sulla modalità bypass.

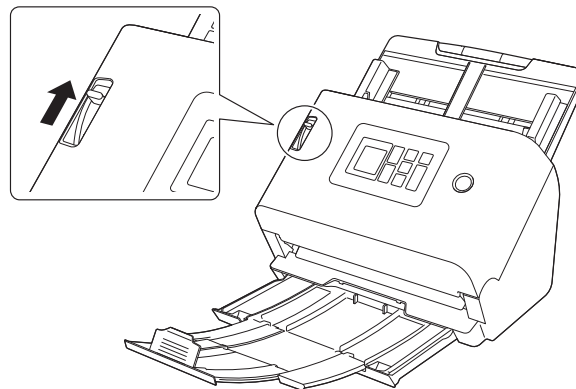

### **2** Regolare le guide del documento secondo la larghezza della scheda, tessera o carta da digitalizzare.



- 3** Collocare la tessera orizzontalmente con il retro rivolto in avanti e il bordo superiore rivolto verso il basso.

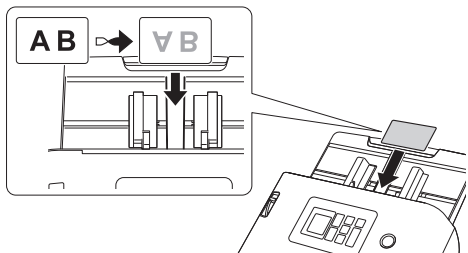

**! ATTENZIONE**

Inserire le schede, tessere o carte una alla volta.

**In caso di schede, tessere e carte bancarie senza una superficie irregolare (senza impressioni in rilievo)**

Per la scansione di schede, tessere e carte bancarie senza impressioni in rilievo, inserirle orizzontalmente nello scanner.

- 1** Regolare le guide del documento secondo la larghezza della scheda, tessera o carta da digitalizzare.
- 2** Collocare la tessera orizzontalmente con il retro rivolto in avanti e il bordo superiore rivolto verso il basso.

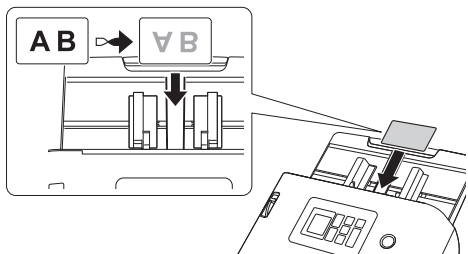

**💡 Suggerimento**

Se non presentano stampe in rilievo, possono essere caricate fino a 3 schede, tessere o carte.

**Caricamento di documenti piegati**

La scansione in modalità Folio consente di eseguire scansioni di documenti di dimensioni superiori al formato A4/LTR che non potrebbero altrimenti essere inseriti nell'alimentatore. Per utilizzare questa funzione, piegare il documento a metà sul lato lungo e inserirlo nell'alimentatore. Lo scanner esegue la scansione di entrambe le facciate e le combina in un'unica immagine.

- 1** Impostare la levetta di selezione dell'alimentazione sulla modalità bypass.

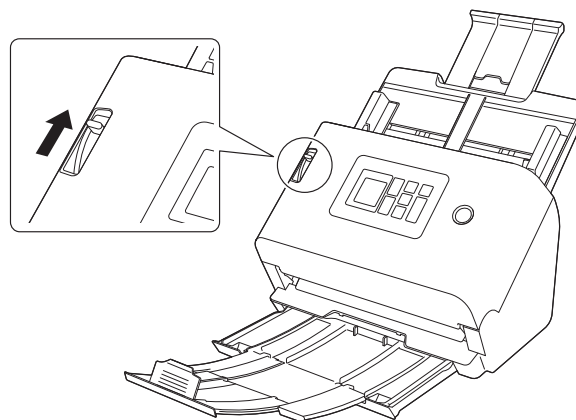

- 2** Piegare il documento a metà.
- Piegare il documento a metà con una piega netta. Piegare il documento in modo che i bordi siano allineati correttamente. Se il documento non è piegato correttamente, potrebbero verificarsi inceppamenti della carta o distorsioni dell'immagine combinata.

### ! IMPORTANTE

Si tenga presente che una porzione dell'immagine in corrispondenza della piega non potrà essere digitalizzata.

### 3 Inserire il documento con il lato piegato rivolto a destra e il bordo superiore rivolto verso il basso.

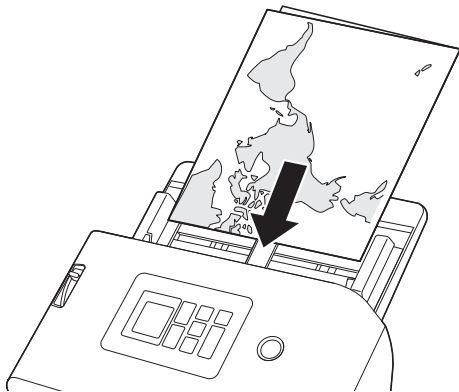

### ! IMPORTANTE

Regolare le guide in base alla larghezza del documento. In caso contrario l'immagine digitalizzata potrebbe risultare spostata o disallineata.

### 💡 Suggerimento

- È possibile impostare il metodo di combinazione delle facciate anteriore e posteriore a seconda della piega del documento. Per informazioni dettagliate, fare riferimento alla Guida del driver dello scanner.
- L'immagine combinata può avere dimensioni massime A2. Utilizzare questo metodo per digitalizzare i documenti in formato A2.

- Impostare [Dimensioni della pagina] su metà delle dimensioni del foglio da scansionare effettivamente nella schermata delle impostazioni del driver dello scanner. Per la scansione di documenti piegati di dimensioni diverse dal format standard, impostare [Dimensioni della pagina] su [Adatta alle dimensioni originarie] (Windows)/[Rileva automaticamente] (macOS). Per informazioni dettagliate, fare riferimento alla Guida del driver dello scanner.

## Scansione con fogli di supporto

Per evitare danni al documento durante la scansione, inserirlo in un foglio di supporto opzionale prima di collocarlo nello scanner.

### 1 Impostare la levetta di selezione dell'alimentazione sulla modalità bypass.

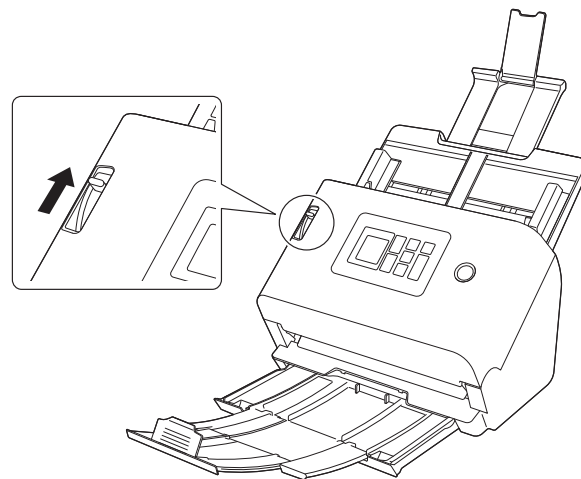

### ⚠ ATTENZIONE

Per la scansione con foglio di supporto, assicurarsi di spostare la leva di selezione dell'alimentazione sulla posizione Bypass.

## 2 Inserire il documento nel foglio di supporto.

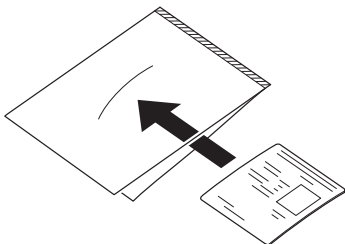

## 3 Caricare il documento in modo che il bordo anteriore sia il lato chiuso del foglio di supporto.

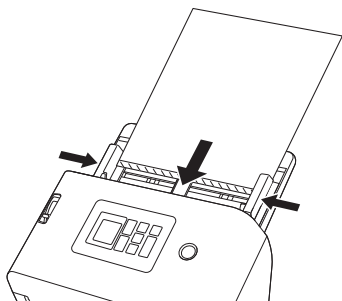

Dopo aver caricato il documento avvicinare le guide ai due lati del documento.

### **ATTENZIONE**

Se il documento non è collocato correttamente all'interno del foglio di supporto, si potrebbero verificare inceppamenti o la scansione dell'immagine non darà i risultati previsti.

### **IMPORTANTE**

- Inserire i documenti dritti, al centro del foglio di supporto. Non sarà possibile ottenere una scansione corretta se il documento è troppo vicino a uno dei due lati, storto, o sporgente dal foglio di supporto.

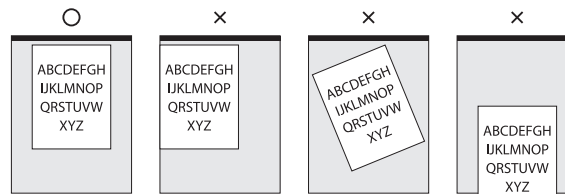

- Quando si utilizza un foglio di supporto (LEGAL), impostare la modalità documento lungo del driver dello scanner su [Modalità documento lungo (1000 mm)]. (Vedere pag. 59)
- È possibile eseguire la scansione di documenti con una grammatura massima di 127 g/m<sup>2</sup>. Se lo spessore è superiore a 127 g/m<sup>2</sup>, lo scanner potrebbe rompersi ad esempio a causa di un inceppamento della carta.
- Come indicazione di massima, sostituire il foglio di supporto dopo 1.000 operazioni di scansione con un singolo foglio inserito da 80 g/m<sup>2</sup> (22 libbre bond). Il foglio di supporto è un prodotto di consumo. Sostituirlo con un foglio nuovo quando necessario, se presenta danni evidenti o macchie o se si verifica un inceppamento della carta.

## Caricamento di passaporti

Per scansionare un passaporto inserirlo nel foglio di supporto per passaporti venduto a parte e metterlo nello scanner.

- 1** Impostare la levetta di selezione dell'alimentazione sulla modalità bypass.

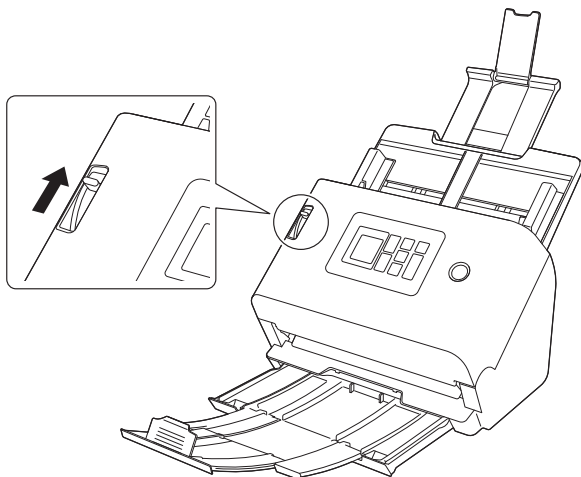

### ATTENZIONE

Per la scansione di passaporti, assicurarsi di impostare la levetta selezione dell'alimentazione sulla modalità bypass.

- 2** Aprire la pagina del passaporto di cui si desidera eseguire la scansione. Inserire il passaporto nel foglio di supporto in modo che il lato più spesso sia posizionato il più vicino possibile all'estremità sigillata.

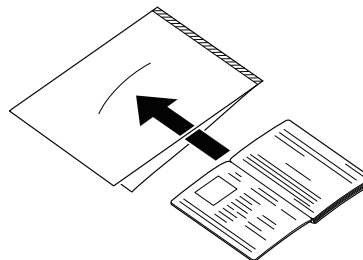

- 3** Caricare il documento con l'estremità sigillata del foglio di supporto per primo e la pagina da digitalizzare rivolta verso il basso.

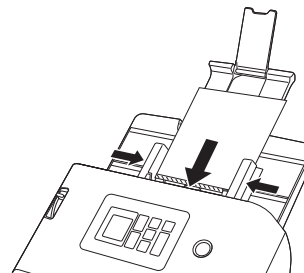

Dopo aver caricato il documento avvicinare le guide ai due lati del documento.

### ATTENZIONE

Se il foglio di caricamento o il passaporto non è caricato correttamente, è possibile che il documento si inceppi o che l'immagine non venga acquisita come previsto.

---

## **IMPORTANTE**

- A seconda delle condizioni del foglio di supporto o del passaporto, è possibile che l'immagine non venga acquisita completamente o che la correzione immagini dello scanner non funzioni correttamente. In questo caso, impostare [Dimensioni della pagina] su un formato carta più grande (ad esempio A4) nella schermata di impostazioni del driver dello scanner, quindi ripetere la scansione. Per informazioni dettagliate, fare riferimento alla Guida del driver dello scanner.
- Se le dimensioni del passaporto sono molto diverse da quelle del foglio di supporto, è possibile che il documento si inceppi o che la correzione immagini dello scanner non funzioni come previsto.
- Per la scansione di passaporti, impostare [Punti per pollice] su un massimo di 300 dpi nella schermata di impostazioni del driver dello scanner. Per informazioni dettagliate, fare riferimento alla Guida del driver dello scanner.
- È possibile eseguire la scansione di documenti con uno spessore massimo di 4 mm, con il passaporto inserito nel foglio di caricamento.  
Se lo spessore è superiore a 4 mm, lo scanner potrebbe rompersi ad esempio a causa di un inceppamento della carta.
- A seconda dello spessore e delle condizioni del passaporto o dell'opuscolo inserito nel foglio di supporto, l'immagine potrebbe risultare distorta.
- Il foglio di supporto è un prodotto di consumo. Sostituirlo con un foglio nuovo quando necessario, se presenta danni evidenti o macchie.

# Scansione

È possibile eseguire la scansione in diversi modi con questo scanner. Di seguito vengono consigliati dei metodi di scansione adatti allo scanner e all'ambiente.

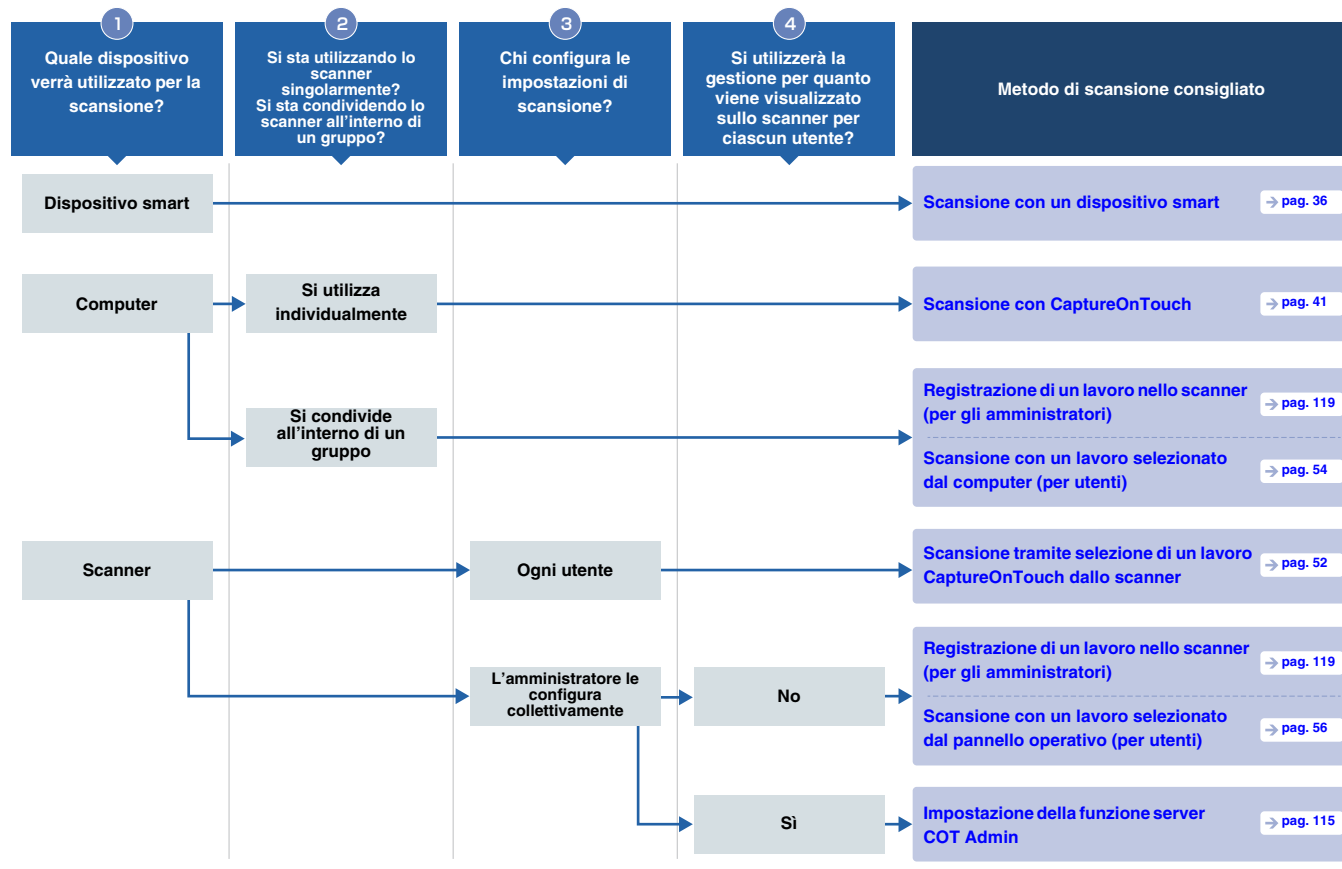

Metodo di scansione		← Lo si utilizza semplicemente		→ Lo si utilizza con l'aiuto della gestione		
		<p>Scansione con CaptureOnTouch Lite Web</p> <p>→ pag. 37</p> <p>È sufficiente connettere il computer o il dispositivo smart alla stessa rete dello scanner ed è possibile avviare la scansione senza installare driver o applicazioni.</p>	<p>Scansione con CaptureOnTouch</p> <p>→ pag. 41</p> <p>È possibile eseguire la scansione di un documento con una semplice operazione soltanto selezionando il pannello dello schermo.</p>	<p>Scansione tramite selezione di un lavoro CaptureOnTouch dallo scanner</p> <p>→ pag. 52</p> <p>È possibile eseguire la scansione richiamando le impostazioni di scansione (lavori) registrate in CaptureOnTouch dal pannello operativo.</p>	<p>Eseguire la scansione con un lavoro registrato nello scanner</p> <p>→ pag. 54</p> <p>È possibile eseguire la scansione preregistrando le impostazioni di scansione (lavori) nello scanner e richiamandole dal computer o dal pannello operativo.</p>	<p>Utilizzare la funzione server COT Admin</p> <p>→ pag. 115</p> <p>È possibile gestire in modo centralizzato le informazioni del lavoro/dello scanner/dell'utente utilizzando un'applicazione server.</p>
Caratteristiche	Scansione con un dispositivo smart	✓				
	Scansione con un computer	✓	✓		✓	
	Scansione con lo scanner			✓	✓	✓
	Si condivide all'interno di un gruppo	✓		✓	✓	✓
	Multifunzione		✓	✓		✓
	Gestione completa				✓	✓

---

## Scansione con un dispositivo smart

---

Quando si esegue una scansione da un dispositivo smart, farlo tramite la funzione CaptureOnTouch Lite Web dal menu Web.

È possibile avviare la scansione immediatamente senza installare driver dello scanner o software.

### **IMPORTANTE**

Il dispositivo smart e lo scanner devono essere connessi alla stessa rete.

---

### Visualizzazione del menu Web

Il menu Web è uno strumento che consente di eseguire scansioni, configurare le impostazioni dello scanner e visualizzare le informazioni utilizzando un browser web.

La scansione dal menu Web viene ottenuta tramite la funzione CaptureOnTouch Lite Web.

Per informazioni sulle impostazioni dello scanner che possono essere configurate dal menu Web, fare riferimento a [“Configurazione delle impostazioni”](#) (Vedere pag. 61).

### Visualizzazione del menu Web tramite codice QR sul pannello operativo

- 1** Nella schermata [Selezione processi] del pannello operativo dello scanner, premere i tasti ▲ e ▼ per selezionare [COT Lite Web] e premere il tasto OK.



Viene visualizzato un codice QR.

- 2** Scansionare il codice QR con il dispositivo smart.

Viene visualizzato il menu Web.

### Visualizzazione del menu Web tramite immissione dell'indirizzo IP dello scanner nel browser web

- 1** Avviare il browser web sul dispositivo smart.

- 2** Immettere l'indirizzo IP dello scanner nel campo dell'indirizzo del browser web.

Viene visualizzato il menu Web.

### **Suggerimento**

Se si utilizza un computer, è inoltre possibile visualizzare il menu Web tramite lo strumento di impostazione dei driver Canon imageFORMULA. (Vedere pag. 135)



## Scansione con CaptureOnTouch Lite Web

Quanto segue illustra la procedura di scansione e salvataggio di un documento con CaptureOnTouch Lite Web.

Fare riferimento alla Guida del menu Web per le impostazioni dettagliate.

**1** Caricare il documento nello scanner.

**2** Visualizzare il menu Web. (Vedere pag. 36)

**3** Fare clic su [CaptureOnTouch Lite Web].

Se viene richiesta una password, immettere la password. Fare riferimento a “Impostazione di CaptureOnTouch Lite Web (solo menu Web)” (Vedere pag. 114) per verificare se è necessario utilizzare una password.



**4** Impostare [Modalità scansione].

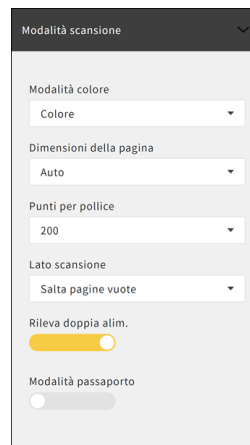

### Modalità colore

Selezionare la modalità colore per la scansione del documento tra le seguenti:

<b>Colore</b>	Scansione del documento a colori.
<b>Grayscale</b>	Scansione del documento in scala di grigi.
<b>Bianco e nero</b>	Scansione del documento in bianco e nero.

### Dimensioni della pagina

Specificare il formato carta del documento da scansionare.

Se si seleziona [Auto], lo scanner rileverà il formato del documento e ne eseguirà la scansione.

### Punti per pollice

Specificare la risoluzione della scansione. L'unità di misura sono i dpi.

## Lato scansione

<b>Salta pagine vuote</b>	Se ci sono pagine vuote nel documento, consente di saltare tali pagine durante la scansione.
<b>Una facciata</b>	Scansione di un solo lato del documento.
<b>Due facciate</b>	Scansione di entrambi i lati del documento.

## Rileva doppia alim.

Attivazione/disattivazione della funzione di rilevamento doppia alimentazione.

## Modalità passaporto

Scansione del documento con le impostazioni adatte per un passaporto.

Quando questa modalità è attiva, [Rileva doppia alim.] viene disattivato.

## 5 Fare clic su [Modalità output] e impostare la [Modalità output].

Modalità output

Formato file  
PDF

Qualità  
3

Pagine multiple  
Tutte le pagine

Applicare OCR

Lingua OCR  
Inglese

Comprimi il file

Se sono presenti più di due file, saranno compressi a prescindere da questa impostazione.

Imposta una password per una cartella

Password

## Formato file

Specificare il formato file per l'immagine scansionata da salvare.

## Qualità

È possibile impostare la qualità su una scala da 1 a 4. Impostandola su "1 (Compressione elevata)" si ottiene il massimo rapporto di compressione, riducendo le dimensioni del file dell'immagine scansionata, ma peggiorando la qualità dell'immagine. Impostandola su "4 (Qualità elevata)" si ottiene un rapporto di compressione più basso, attenuando il peggioramento della qualità dell'immagine.

### Suggerimento

Questa funzione è efficace quando la [Modalità colore] in [Modalità scansione] è impostata su [Colore] o [Grayscale].

## Pagine multiple

Specifica il metodo di salvataggio quando si esegue la scansione di un documento con più pagine.

<b>Tutte le pagine</b>	Salva tutte le pagine del documento in un unico file.
<b>Pagina singola</b>	Consente di salvare ogni pagina in un unico file.

### Suggerimento

Questa funzione è efficace quando il [Formato file] è [PDF] o [TIFF].

## Applicare OCR

Con l'attivazione di questa funzione, la parte di testo dell'immagine scansionata viene riconosciuta e salvata con i dati di testo aggiunti.

### Suggerimento

Questa funzione è efficace quando il [Formato file] è [PDF].

## Lingua OCR

Imposta la lingua da rilevare tramite [Applicare OCR].

### **Suggerimento**

Questa funzione è efficace quando il [Formato file] è [PDF] e [Applicare OCR] è attivo.

### **Comprimi il file**

Disattivare questa funzione per salvare i dati nel formato file specificato.

### **Suggerimento**

Si attiva quando [Pagine multiple] è [Tutte le pagine].

### **Imposta una password per una cartella**

Attivare/disattivare l'impostazione della password per i file ZIP.

### **Password**

Impostare la password per i file ZIP.

## **6 Fare clic su [Scansione].**

La scansione si avvia.

La schermata [Verifica immagini scansionate] si apre quando la scansione viene completata.

### **Suggerimento**

Se si esegue la scansione continua, posizionare il documento successivo e fare clic su [Continua scansione]. La scansione del documento viene avviata.



## 7 Dopo aver confermato l'immagine scansionata, fare clic su [Salva].

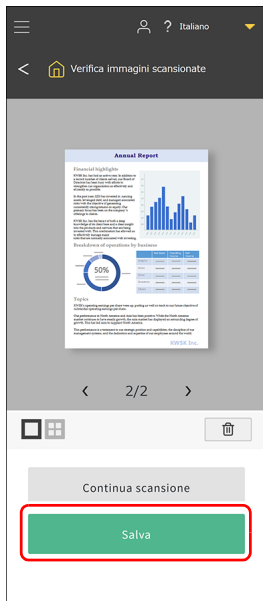

Il file dell'immagine scansionata viene salvato sul dispositivo smart.

Il formato in cui i file delle immagini scansionate vengono salvati dipende dall'impostazione della modalità output.

### Immagine scansionata

L'immagine salvata sul dispositivo smart può essere spostata nella memoria online o utilizzata nei servizi cloud tramite le funzioni del dispositivo smart e le applicazioni. Per i dettagli, fare riferimento al manuale di istruzioni del dispositivo smart.

## Scansione con CaptureOnTouch

CaptureOnTouch è un'applicazione per la scansione che consente di effettuare la scansione di un documento con una semplice operazione soltanto selezionando il pannello dello schermo. Sono disponibili più metodi di scansione, che possono essere selezionati in base allo scopo e all'applicazione.

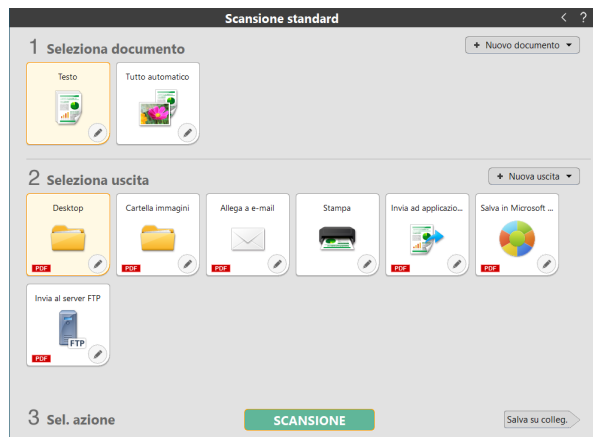

### Scansione standard

Selezionare il tipo di documento e il metodo di uscita in base allo scopo della scansione dai pannelli, quindi eseguire la scansione del documento.

### Collegamento scansione

Se si salva una combinazione di tipo di documento utilizzato di frequente e metodo di uscita come scorciatoia, è possibile eseguire la scansione del documento ed emetterlo facendo clic su un solo pannello. Questo è utile quando si utilizza ripetutamente la stessa impostazione.

## Avvio e uscita da CaptureOnTouch

Per impostazione predefinita, CaptureOnTouch viene caricato nel sistema operativo all'avvio del computer e rimane residente.

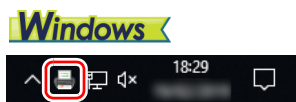

Per avviare CaptureOnTouch e aprire la relativa finestra principale, fare clic su  nella barra degli strumenti, quindi scegliere [Aprire CaptureOnTouch] nel menu visualizzato.

### Suggerimento

È possibile avviare CaptureOnTouch anche dal menu di avvio. Fare clic su [Start] – [CaptureOnTouch] – [CaptureOnTouch V5 Pro] (per Windows 10 a 32 bit, [CaptureOnTouch V4 Pro]) in questo ordine.



Per aprire la finestra principale di CaptureOnTouch, fare clic su  (icona CaptureOnTouch) nella barra dei menu, quindi scegliere [Avvia CaptureOnTouch] nel menu visualizzato.

## Uscita da CaptureOnTouch

### Windows

Per chiudere la finestra di CaptureOnTouch, fare clic su  nella parte superiore della finestra. La finestra verrà chiusa, ma CaptureOnTouch rimarrà residente nel sistema.

Per uscire dall'applicazione CaptureOnTouch, fare clic su  (icona di CaptureOnTouch) nella barra delle applicazioni e scegliere [Esci] nel menu.

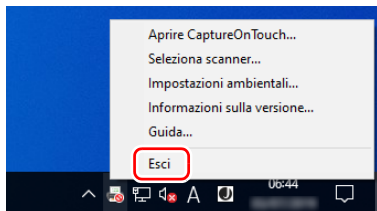

CaptureOnTouch non è più resident nel sistema e l'icona scompare dalla barra delle applicazioni.

## Mac

Per chiudere la finestra di CaptureOnTouch, fare clic su  nella parte superiore della finestra. La finestra verrà chiusa, ma CaptureOnTouch rimarrà residente nel sistema.

fare clic su  (icona di CaptureOnTouch) nella barra dei menu e scegliere [Esci] nel menu.

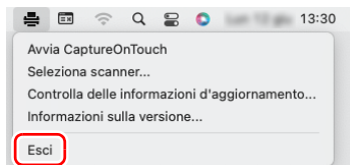

## Riavvio di CaptureOnTouch

Per riavviare CaptureOnTouch se non è più residente nel sistema, utilizzare una delle opzioni indicate di seguito. CaptureOnTouch si riavvierà e rimarrà residente nel sistema operativo.

## Windows

Fare clic su [Start] – [CaptureOnTouch] – [CaptureOnTouch V5 Pro] (per Windows 10 a 32 bit, [CaptureOnTouch V4 Pro]) in questo ordine.

## Mac

Aprire la cartella [Vai] – [Applicazioni] dalla ricerca, e fare doppio clic su [CaptureOnTouch].

## Selezionare uno scanner

Segue una spiegazione della modalità di selezione di uno scanner con CaptureOnTouch

→ **Windows**

→ **Mac**

## Windows

**1** Cliccare su  (icona CaptureOnTouch) sulla barra degli strumenti.

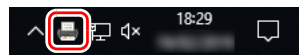

**2** Cliccare su [Seleziona scanner] nel menu.

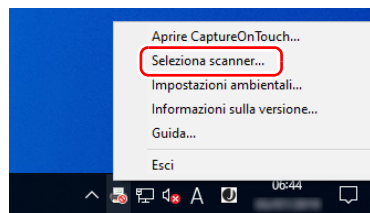

**3** Selezionare lo scanner che si sta utilizzando e fare clic su [OK].

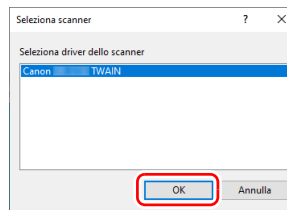

## Suggerimento

Se lo scanner che si sta utilizzando non è visualizzato, installare di nuovo il driver dello scanner.

## Mac

- 1 Fare clic su  (icona CaptureOnTouch) nella barra dei menu e cliccare su [Seleziona scanner] dal menu visualizzato.

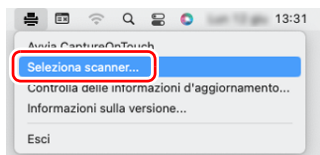

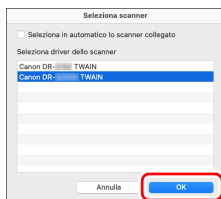

- 2 Selezionare lo scanner che si sta utilizzando e fare clic su [OK].



## Descrizione delle finestre

Nella schermata principale di CaptureOnTouch sono presenti due aree, [Collegamento scansione] e [Scansione standard].

I campi possono essere cambiati usando   in alto a destra della schermata principale.

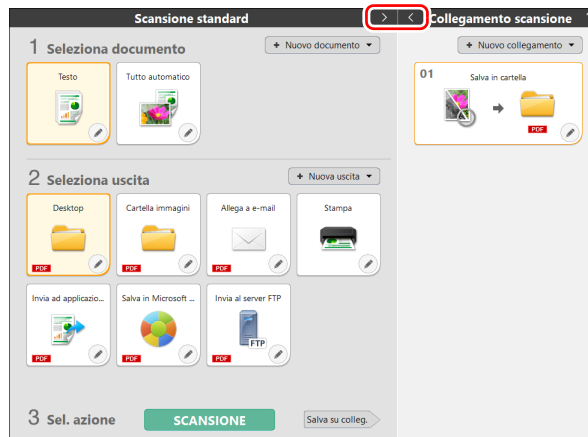

Per ogni campo sono presenti diversi pannelli in base all'Uscita e al tipo di scansione.

Fare clic sul pulsante [Nuovo documento]/[Nuova uscita]/[Nuovo collegamento] per aggiungere un nuovo pannello.

## Suggerimento

Fare clic su  per aprire la Guida. **Windows**

## Scansione standard

Procedure di utilizzo:

Selezione del pannello Seleziona documento -> Selezione del pannello Seleziona uscita -> Scansione del documento

**1** Caricare il documento nello scanner.

**2** Da [1 Seleziona documento] cliccare sul pannello Seleziona documento in base al documento che si vuole scansionare.

Il pannello [Seleziona documento] selezionato diventa arancione.

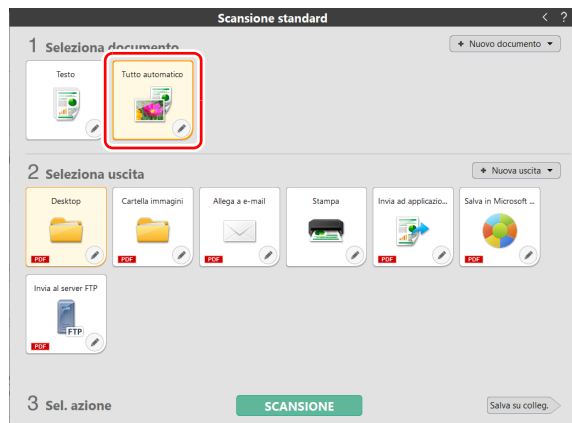

**3** Da [2 Seleziona uscita] cliccare sul pannello Uscita a seconda dell'utilizzo dell'immagine scansionata.

Il pannello [Seleziona uscita] selezionato diventa arancione.

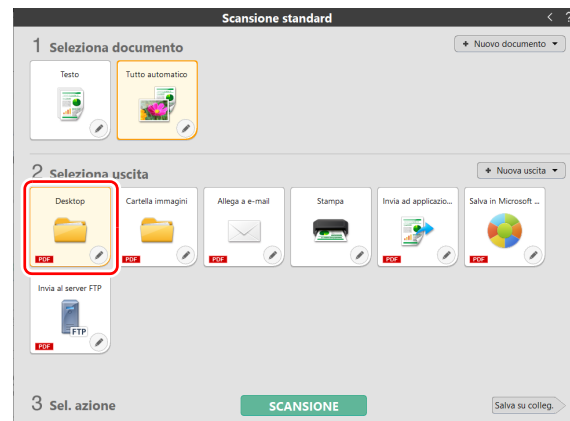



## 4 Fare clic sul pulsante [SCANSIONE].

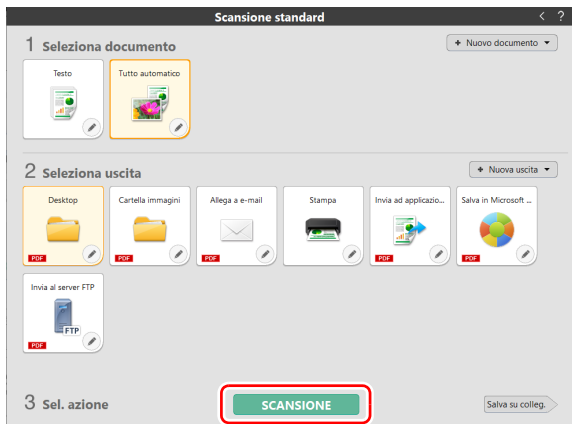

Ha inizio la scansione del documento.

La schermata di anteprima si apre quando la scansione viene completata.

### **Suggerimento**

Nel caso in cui si vogliono usare le stesse impostazioni di Uscita e Seleziona documento anche per la scansione successiva, cliccare sul pulsante [Salva su colleg.].

Le opzioni Seleziona documento e Seleziona uscita che hai selezionato sono state aggiunte a Collegamento scansione. Un nuovo pannello è stato aggiunto alla vista Collegamento scansione.

### **ATTENZIONE**

- Se sono state configurate condizioni che impiegano una notevole quantità di memoria del computer, la scansione potrebbe interrompersi a causa dell'esaurimento della memoria disponibile. Se dovesse apparire un messaggio d'errore dovuto ad una memoria insufficiente mentre è in corso la scansione, interrompere la scansione, cambiare i parametri della scansione e ritentare l'operazione.

- Non è possibile salvare una scansione costituita da più pagine se raggiunge la dimensione di 2 GB. Modificare le impostazioni di salvataggio se viene visualizzato un messaggio di errore.

### **Suggerimento**

Se si esegue una scansione continua, posizionare il documento successivo e fare clic sul pulsante [Scansione pagine multiple]. La scansione del documento viene avviata.

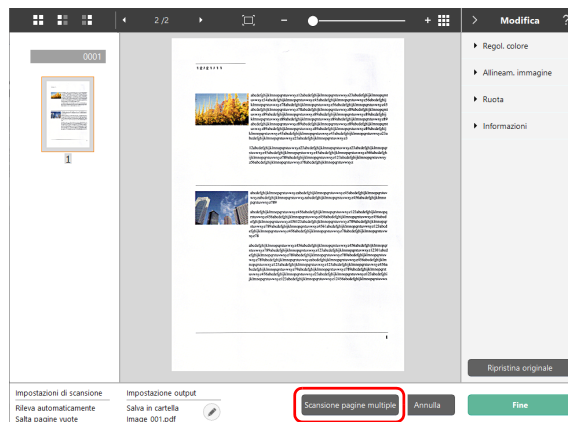

## 5 Una volta controllato il documento scansionato, premere il pulsante [Fine].

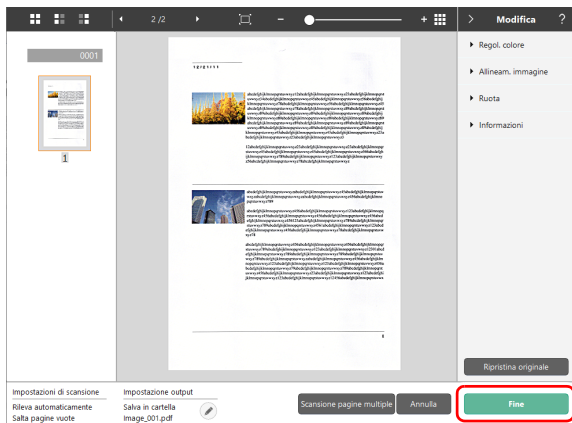

Le impostazioni di uscita possono essere modificate cliccando sul pulsante .

Premendo il pulsante [Annulla], si elimina l'immagine scansionata e si torna alla schermata principale.

Una volta finita l'Uscita, viene visualizzata una finestra pop-up. Nel caso in cui l'immagine scansionata sia stata salvata, viene visualizzato il link per aprire la cartella.

Questo conclude la Scansione standard.

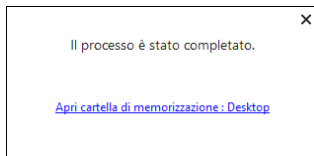

### Suggerimento

Facendo clic su [Apri cartella di memorizzazione], verrà aperta la cartella in cui sono state salvate le immagini digitalizzate. A seconda delle impostazioni di Uscita, il collegamento [Apri cartella di memorizzazione] potrebbe non essere visualizzato.

## Collegamento scansione

Procedure di utilizzo:

Salvare [Collegamento scansione] -> Eseguire la scansione del documento -> Uscita delle immagini scansionate  
Aggiungendo collegamenti scansione in combinazione con uscite e selezioni dei documenti più frequentemente utilizzati, è possibile eseguire la scansione semplicemente facendo clic sul pannello Collegamento scansione.

### Suggerimento

Se un collegamento scansione registrato viene assegnato come lavoro, è possibile eseguire scansioni di scelta rapida utilizzando queste impostazioni mediante il pannello operativo dello scanner. (Vedere pag. 52)

## Modifica e salvataggio dei collegamenti scansione

In CaptureOnTouch si possono salvare diversi [Collegamento scansione].

- 1 Premere il pulsante [Nuovo collegamento] di [Collegamento scansione], oppure nella [Scansione standard] selezionare il pannello documento e il pannello uscita e fare clic sul pulsante [Salva su colleg.]. Viene creato il pannello [Collegamento scansione].

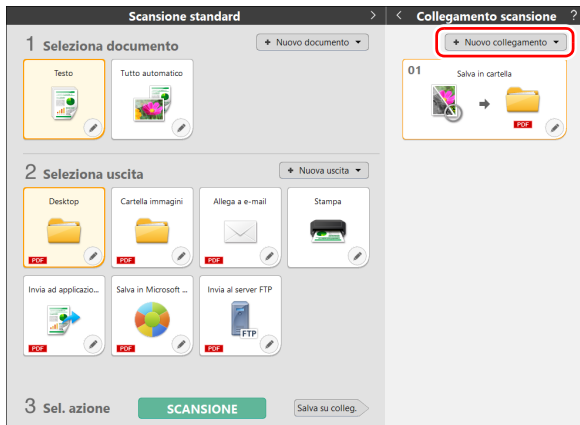

### Suggerimento

Si può creare un pannello nuovo collegamento, cliccando su  sul pulsante [Nuovo collegamento] e dal menu visualizzato selezionare il tipo di collegamento scansione.

## 2 Quando si fa clic sul pulsante Modifica, viene visualizzata la finestra di dialogo di modifica del pannello Collegamento scansione.

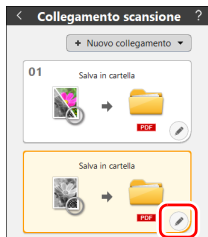

## 3 Fare clic sulla scheda [Documento] per configurare le Impostazioni Seleziona documento.

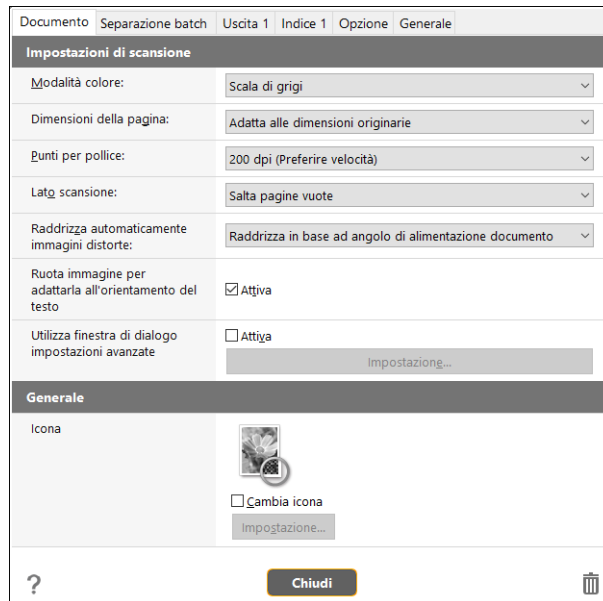

#### 4 Cliccare sulla scheda [Separazione batch] per impostare il separatore batch. **Windows**

Documento | Separazione batch | Uscita 1 | Indice 1 | Opzione | Generale

**Impostazione della separazione batch**

Metodo di separazione: Nessuna separazione  
Impostazioni dettaglio

Foglio di separazione: Scarta pagina

Separazione iniziale:  Ingerisci

? Chiudi

#### 5 Premere la scheda [Uscita] per impostare l'uscita.

Documento | Separazione batch | Uscita 1 | Indice 1 | Opzione | Generale

**Impostazione output**

Selezione del metodo di output: Salva in cartella  
Impostazioni dettaglio

Nome file/nome cartella: Image\_  
Impostazioni dettaglio

Tipo di file: PDF (\*.pdf)  
Impostazioni dettaglio

Salva in cartella: Immagini  
Impostazioni dettaglio

**Generale**

Icona  
Cambia icona  
Impostazione...

? Chiudi

## 6 Cliccare sulla scheda [Indice] per impostare il file indice. **Windows**

Documento | Separazione batch | Uscita 1 | **Indice 1** | Opzione | Generale

**Impostazioni indice**

Indice pagina:  Uscita Impostazioni uscita...

Indice documento:  Uscita Impostazioni uscita...

Impostazioni codice a barre/OCR: Impostazione area...

? Chiudi

## 7 Premere sulla scheda [Opzione] per impostare le opzioni.

Documento | Separazione batch | Uscita 1 | Indice 1 | **Opzione** | Generale

**Opzione**

Modifica dopo la scansione  Attiva

Abilita scansione aggiuntiva  Attiva

Crea un file durante la scansione  Attiva

Assegnazione lavoro: N. 2

Ordine dell'uscita + x ↑ ↓

Salva in cartella

? Chiudi

### **[Modifica dopo la scansione]**

Selezionare per abilitare la modifica delle immagini digitalizzate nella schermata Modifica scansione. Quando non è selezionato, la finestra Modifica non viene visualizzata nella schermata Modifica scansione.

### **[Abilita scansione aggiuntiva]**

Selezionare per visualizzare il pulsante [Scansione pagine multiple] nella schermata Modifica scansione per attivare la scansione continua.

### **[Assegnazione lavoro]**

È possibile assegnare un collegamento scansione come lavoro. Quando si esegue l'assegnazione del lavoro, sul pannello dei collegamenti di scansione viene visualizzata un'icona con il numero del lavoro assegnato.



### [Ordine dell'uscita]

Fare clic su (icona CaptureOnTouch) nella barra dei menu e cliccare su [Seleziona scanner] dal menu visualizzato.

### 8 Le altre opzioni si possono configurare premendo sulla scheda [Generale].

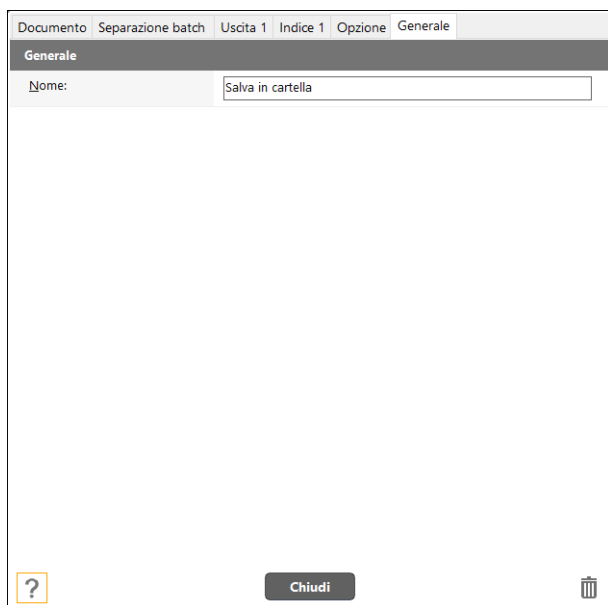

### [Nome]

Si può rinominare il pannello [Collegamento scansione].

## Selezionare [Collegamento scansione] e avviare la scansione

- 1 Caricare il documento nello scanner.
- 2 Cliccare sul pannello [Collegamento scansione].



Ha inizio la scansione del documento.

La schermata di anteprima si apre quando la scansione viene completata.

### ⚠ ATTENZIONE

- Se sono state configurate condizioni che impiegano una notevole quantità di memoria del computer, la scansione potrebbe interrompersi a causa dell'esaurimento della memoria disponibile. Se dovesse apparire un messaggio d'errore dovuto ad una memoria insufficiente mentre è in corso la scansione, interrompere la scansione, cambiare i parametri della scansione e ritentare l'operazione.
- Non è possibile salvare una scansione costituita da più pagine se raggiunge la dimensione di 2 GB. Modificare le impostazioni di salvataggio se viene visualizzato un messaggio di errore.

### 💡 Suggerimento

Se si esegue una scansione continua, posizionare il documento successivo e fare clic sul pulsante [Scansione pagine multiple]. La scansione del documento viene avviata.

Nel caso in cui si deselezioni [Abilita scansione aggiuntiva] nelle impostazioni della scansione [Collegamento scansione], il pulsante [Scansione pagine multiple] non viene visualizzato.

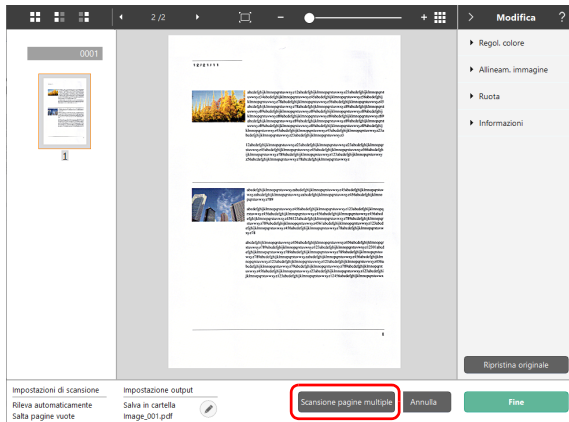

### 3 Una volta controllato il documento scansionato, premere il pulsante [Fine].

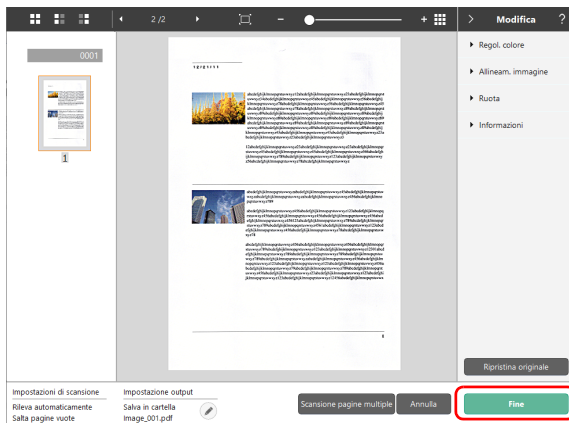

#### **Suggerimento**

Se l'opzione [Modifica dopo la scansione] è disabilitata nelle impostazioni di collegamento scansione o se l'opzione [Crea un file durante la scansione] è abilitata, la finestra di modifica non viene visualizzata.

Le impostazioni di uscita possono essere modificate cliccando sul pulsante .

Premendo il pulsante [Annulla], si elimina l'immagine scansionata e si torna alla schermata principale.

Una volta finita l'Uscita, viene visualizzata una finestra pop-up.

Nel caso in cui l'immagine scansionata sia stata salvata, viene visualizzato il link per aprire la cartella.

Questo conclude [Collegamento scansione].

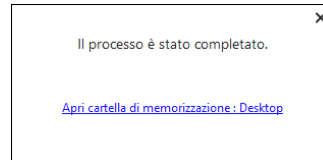

#### **Suggerimento**

Facendo clic su [Apri cartella di memorizzazione], verrà aperta la cartella in cui sono state salvate le immagini digitalizzate. A seconda delle impostazioni di Uscita, il collegamento [Apri cartella di memorizzazione] potrebbe non essere visualizzato.

# Scansione tramite selezione di un lavoro CaptureOnTouch dallo scanner

Registrando un metodo scansione frequentemente utilizzato come collegamento scansione in CaptureOnTouch e assegnando un codice processo, è possibile eseguire una scansione tramite selezione del codice processo dal pannello operativo dello scanner.

## Suggerimento

Se l'opzione [Non visualizzare la schermata principale una volta avviata la scansione con il pulsante scanner] viene selezionata nelle impostazioni ambientali CaptureOnTouch, la schermata principale di CaptureOnTouch non verrà visualizzata quando una scansione viene avviata dal pannello operativo. Vengono visualizzate solo finestre di dialogo e messaggi di errore durante la scansione, e finestre popup di completamento. Inoltre, le opzioni [Modifica dopo la scansione] e [Abilita scansione aggiuntiva] nella finestra di dialogo Modifica collegamento scansione vengono disabilitate.

## Creazione di un lavoro con CaptureOnTouch

- 1 Fare riferimento a **“Modifica e salvataggio dei collegamenti scansione”** (Vedere pag. 46) per creare un pannello di collegamento scansione.
- 2 Impostare un codice processo per [Assegnazione lavoro] nella scheda [Opzione].

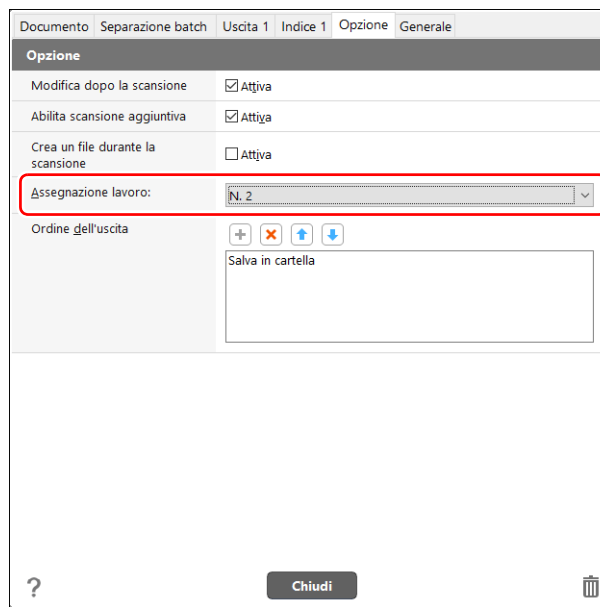

Documento	Separazione batch	Uscita 1	Indice 1	Opzione	Generale
<b>Opzione</b>					
Modifica dopo la scansione	<input checked="" type="checkbox"/>	Attiva			
Abilita scansione aggiuntiva	<input checked="" type="checkbox"/>	Attiva			
Crea un file durante la scansione	<input type="checkbox"/>	Attiva			
Assegnazione lavoro:	N. 2				
Ordine dell'uscita	<input type="button" value="+"/>	<input type="button" value="X"/>	<input type="button" value="↑"/>	<input type="button" value="↓"/>	
Salva in cartella					
?					
Chiudi					
					



## Selezione di un lavoro dallo scanner

- 1 Nella schermata [Seleziona processi] del pannello operativo dello scanner, premere i tasti ▲ e ▼ per selezionare [Lavori su USB] quando si è collegati tramite USB o selezionare [Lavori su <Nome computer>] quando si è collegati tramite una rete, quindi premere il tasto OK.



Vengono visualizzati i lavori registrati in CaptureOnTouch sul computer.

<b>COT Lite Web</b>	Selezionare questa opzione per utilizzare un dispositivo smart per eseguire la scansione dal menu Web. Fare riferimento a <a href="#">“Scansione con CaptureOnTouch Lite Web”</a> (Vedere pag. 37).
<b>Lavori su USB</b>	Selezionare questa opzione per utilizzare un lavoro registrato in CaptureOnTouch sul computer connesso allo scanner tramite USB.
<b>Lavori sullo scanner</b>	Selezionare questa opzione per utilizzare un lavoro registrato nello scanner. Fare riferimento a <a href="#">“Scansione con un lavoro registrato nello scanner (per utenti)”</a> (Vedere pag. 54).

<b>Lavori su &lt;Nome computer&gt;</b>	Selezionare questa opzione per utilizzare un lavoro registrato in CaptureOnTouch sul computer connesso allo scanner tramite LAN cablata.
--	--

- 2 Premere i tasti ▲ e ▼ per selezionare il lavoro che si desidera eseguire.

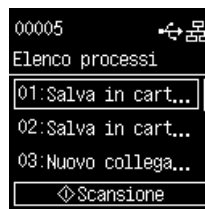

- 3 Premere il tasto Start.

La scansione si avvia.

Durante la scansione, sul display vengono visualizzate il numero di pagine scansionate oltre alle impostazioni dello scanner.

---

## Scansione con un lavoro registrato nello scanner (per utenti)

---

I lavori già registrati nello scanner possono essere richiamati dal computer o dal pannello operativo e scansionati. Per i dettagli su come registrare i lavori nello scanner, fare riferimento a [“Registrazione di un lavoro nello scanner \(per gli amministratori\)”](#) (Vedere pag. 119).

---

### Scansione con un lavoro selezionato dal computer (per utenti)

---

- 1** Caricare il documento nello scanner.
- 2** Aprire menu Web. (Vedere pag. 36)

- 3** Fare clic su [Scansione con “lavori sullo scanner”].

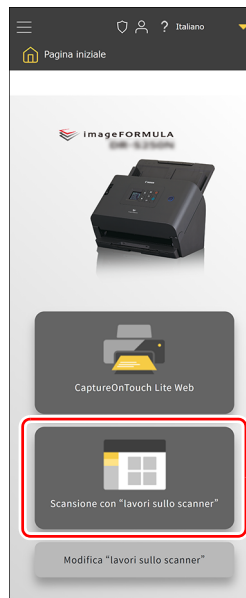

## 4 Fare clic su un lavoro in base all'uso previsto dell'immagine scansionata.

La scansione si avvia.

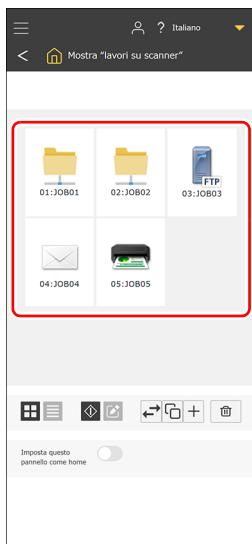

Quando si esegue una scansione con un lavoro su cui è attiva l'opzione [Controlla le immagini dopo la scansione], al termine della scansione si apre la schermata [Verifica immagini scansionate]. ["Altre voci di impostazione"](#) (Vedere pag. 125)

### Suggerimento

Quando si esegue una scansione con un lavoro su cui è disattivata l'opzione [Controlla le immagini dopo la scansione], al termine della scansione si apre la schermata [Verifica continua scansione].

- Continuare: continua scansione.
- Invia: termina la scansione e invia l'immagine scansionata.
- Annulla: annulla la scansione e ignora l'immagine scansionata.

## 5 Verifica immagini scansionate.

### Suggerimento

Se si esegue la scansione continua, posizionare il documento successivo e fare clic su [Continua scansione]. La scansione del documento viene avviata.

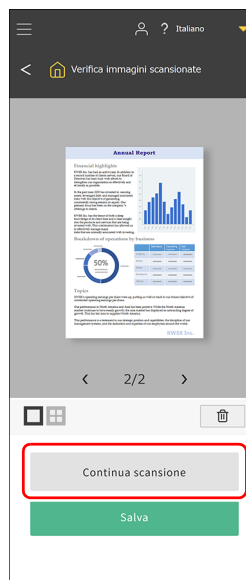

## 6 Dopo aver controllato l'immagine scansionata, fare clic su [Salva].

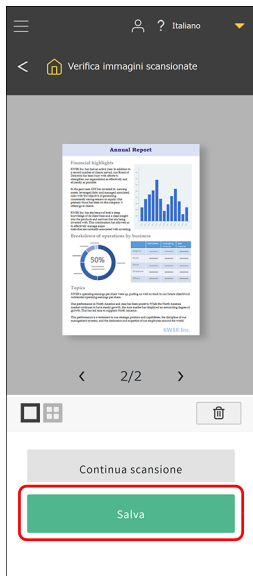

Il file viene inviato in base alle impostazioni.

## Scansione con un lavoro selezionato dal pannello operativo (per utenti)

- 1 Nella schermata [Seleziona processi] del pannello operativo dello scanner, selezionare [Lavori sullo scanner] e premere il tasto OK.



- 2 Selezionare il lavoro che si desidera eseguire dalla schermata [Elenco processi].

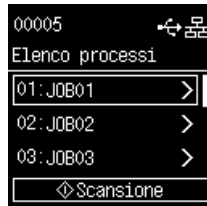

- 3 Premere il tasto Start.

La scansione si avvia.

Durante la scansione, sul display vengono visualizzate il numero di pagine scansionate oltre alle impostazioni dello scanner.

### Suggerimento

Quando si preme il tasto OK mentre è selezionato un lavoro, si apre la schermata [Impostazione].

È possibile modificare temporaneamente le impostazioni, [Modalità colore], [Punti per pollice], [Dimensioni della pagina] e [Lato scansione].

---

Questa operazione è utile quando è necessario eseguire la scansione di un documento diverso da quelli usuali.  
Utilizzare i tasti ▲ e ▼ per selezionare la voce che si desidera impostare, quindi premere il tasto OK.  
Dopo l'esecuzione di una scansione o quando si ritorna alla schermata [Elenco processi] con il tasto Back, le impostazioni nella schermata [Impostazione] vengono ripristinate al loro stato originale.

---

## Scansione con un dispositivo compatibile con Mopria

---

È possibile eseguire una scansione usando l'applicazione standard di un dispositivo compatibile con Mopria o installando l'app Mopria Scan da Google Play Store. Per i dettagli, fare riferimento al manuale di istruzioni del dispositivo utilizzato.

 **IMPORTANTE**

A seconda dell'applicazione, le funzioni potrebbero essere limitate.

## Scansione con impostazioni più dettagliate

Se si desidera eseguire una scansione con la finestra di dialogo impostazioni avanzate di CaptureOnTouch o con un software diverso dal software in dotazione, fare riferimento alla Guida del driver dello scanner.

### Impostazione della Modalità documento lungo

Lo scanner consente di eseguire normalmente la scansione di documenti aventi una lunghezza massima di 356 mm (14 poll.). È tuttavia possibile eseguire la scansione di documenti di lunghezza fino a 5.588 mm (220 poll.) selezionando la modalità Documento lungo.

#### ! IMPORTANTE

Selezionando la modalità Documento lungo e impostando [Dimensioni della pagina] su [Rilevazione automatica] nella finestra di impostazioni del driver dello scanner, si può eseguire la scansione di documenti di lunghezza fino a 5.588 mm (220 poll.). Quando si utilizza la modalità Documento lungo, tenere presente quanto segue:

- Durante la scansione in modalità Documento lungo, se il documento non è perfettamente allineato e non viene alimentato in modo rettilineo nello scanner, potrebbe entrare in contatto con i bordi dell'area di alimentazione e danneggiarsi. Assicurarsi di inserire il documento il più diritto possibile.
- Durante la scansione in modalità Documento lungo, è possibile che la funzione di rilevamento carta inceppata reagisca con ritardo causando danni al documento. Evitare gli inceppamenti della carta.
- Per la scansione di documenti lunghi, impostare la levetta di selezione dell'alimentazione sulla modalità bypass e inserire i documenti uno alla volta.
- La scansione di documenti di grandi dimensioni in modalità Documento lungo potrebbe risultare più lenta del normale. Potrebbero inoltre verificarsi errori dovuti all'esaurimento della memoria, impedendo la scansione.
- Quando si effettua la scansione di documenti con [Modalità documento lungo (3000 mm)] o [Modalità documento lungo (5588 mm)] selezionato sulla scheda [Modalità documento lungo],

l'immagine potrebbe non essere scansionata completamente se viene selezionato 400 dpi o 600 dpi, o se [Colore] è selezionato per [Modalità colore] e [Due facciate] è selezionato per [Lato scansione]. In tal caso, selezionare un valore dpi inferiore o selezionare [Monocromia] per [Modalità colore] o [Una facciata] per [Lato scansione] ed effettuare la scansione del documento.

### Rilevamento della doppia alimentazione

Lo scanner è dotato di una funzione che rileva automaticamente la doppia alimentazione di pagine del documento. Utilizzando questa funzione, lo scanner si arresta automaticamente non appena rileva che sono state alimentate più pagine contemporaneamente.

È possibile specificare anche se salvare comunque l'immagine al termine della sua scansione e continuare la scansione del resto del documento (Modalità ripristino veloce).

Per informazioni dettagliate, fare riferimento alla Guida del driver dello scanner.

### Cosa fare in caso di rilevamento di una doppia alimentazione

#### Quando non si utilizza la modalità ripristino veloce

Se viene rilevata una doppia alimentazione durante la scansione, l'alimentazione dei documenti si arresta e i documenti alimentati insieme vengono espulsi. Quando ciò si verifica, il seguente errore viene visualizzato sul display.

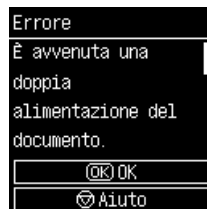

Viene visualizzato anche un messaggio di notifica del rilevamento della doppia alimentazione.

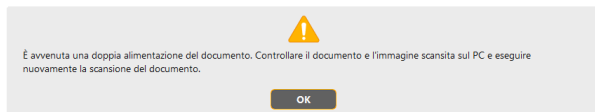

In questo caso, arrestare la scansione dall'applicazione e ripeterla.

### Quando si utilizza la modalità ripristino veloce

Se viene rilevata una doppia alimentazione durante la scansione, l'alimentazione dei documenti si arresta e i documenti alimentati insieme vengono espulsi. Il seguente messaggio viene visualizzato sul display e si può specificare se continuare la scansione.

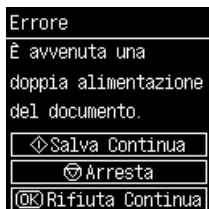

Viene visualizzata anche la finestra [Modalità Ripristino Veloce] per scegliere se continuare la scansione.

### Windows

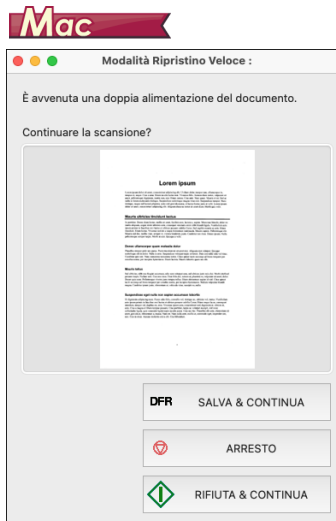
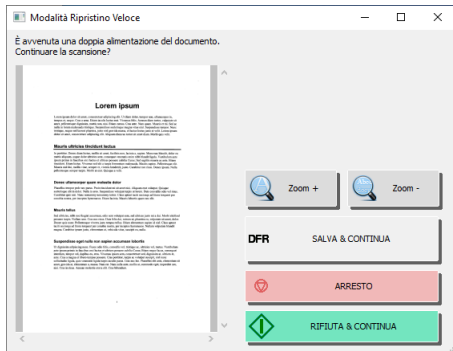

Pulsanti della schermata [Modalità Ripristino Veloce]	Descrizione
[SALVA & CONTINUA]	Salva l'immagine di anteprima come immagine digitalizzata e continua la scansione del resto del documento.
[ARRESTO]	Elimina l'immagine di anteprima e interrompe la scansione.
[RIFIUTA & CONTINUA]	Elimina l'immagine di anteprima e continua la scansione. Caricare nuovamente il documento prima di scegliere questo pulsante.



# Configurazione delle impostazioni

È possibile configurare le impostazioni dettagliate dello scanner dal menu Web visualizzato tramite il browser web e da Menu imp. sul pannello operativo.

Se si desidera eseguire una ricerca per voci del menu, vedere “Lista del menu Web” (pag. 66)/“Lista del Menu imp.” (pag. 67)

Se si desidera eseguire una ricerca per scopi, vedere “Lista delle impostazioni scopo per scopo” (pag. 68)

## Menu Web

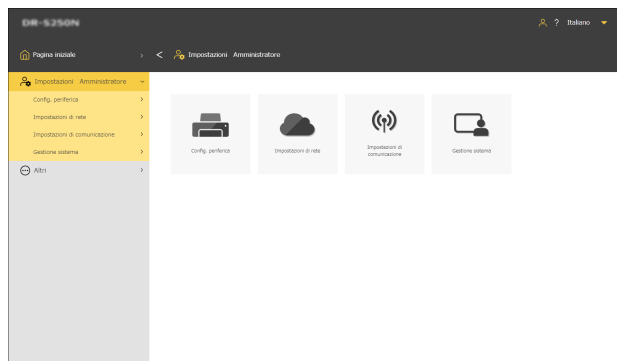

## Menu imp.

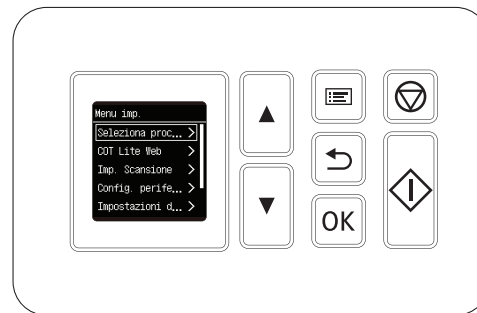

## ! IMPORTANTE

Si consiglia l'utilizzo dei browser web indicati di seguito:



Windows	Versione più recente di Microsoft Edge
	Versione più recente di Firefox
	Versione più recente di Chrome
macOS	Versione più recente di Safari
Android	Versione più recente di Chrome
iOS	Versione più recente di Safari



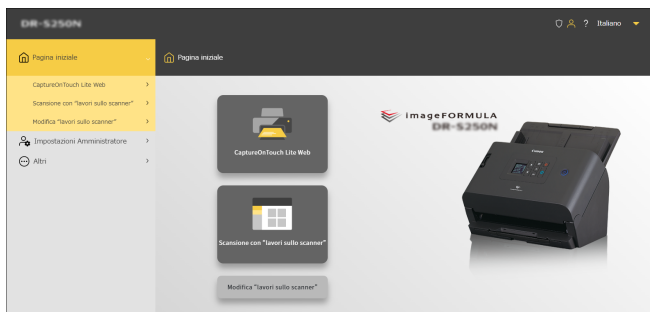

## Procedura operativa per menu Web

Per Informazioni sulla visualizzazione del menu Web, fare riferimento a [“Visualizzazione del menu Web”](#) (Vedere pag. 36).

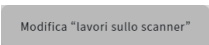
### Descrizione delle finestre

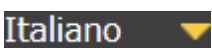

 <p>CattureOnTouch Lite Web</p>	<p>Esegue una scansione. (Vedere pag. 37)</p>
 <p>Scansione con "lavori sullo scanner"</p>	<p>Selezionare un lavoro dal computer per eseguire una scansione. (Vedere pag. 54)</p>
 <p>Modifica "lavori sullo scanner"</p>	<p>Visualizza la schermata di modifica dei lavori da registrare nello scanner. (Vedere pag. 119)</p>

 (Durante la connessione tramite https)   (Durante la connessione tramite http)	<p>Visualizza il metodo di comunicazione con il menu Web.          Facendo clic su questa opzione durante una connessione tramite http, si passa alla connessione tramite https.          Se si desidera una comunicazione più sicura, passare alla connessione https.          A seconda dell'ambiente, un messaggio di avvertenza potrebbe venire visualizzato sul browser web al passaggio ad https. Fare riferimento a <a href="#">“Installazione di un certificato su server SSL (solo menu Web)”</a> (Vedere pag. 111).</p>
 (Quando si effettua l'accesso come amministratore)   (Quando si effettua l'accesso come utente generico)	<p>Visualizza lo stato di accesso. Per effettuare l'accesso come amministratore, è necessario immettere la password amministratore.</p>
	<p>Visualizza la Guida.</p>
	<p>Impostare la lingua di visualizzazione dello schermo. Supporta le seguenti 15 lingue.          Inglese/Tedesco/Francese/Italiano/Spagnolo/Giapponese/Olandese/Cinese semplificato/Cinese tradizionale/Russo/Coreano/Turco/Portoghese/Tailandese/Vietnamita</p>

## Visualizzazione delle impostazioni amministratore

### 1 Fare clic su [Impostazioni Amministratore].

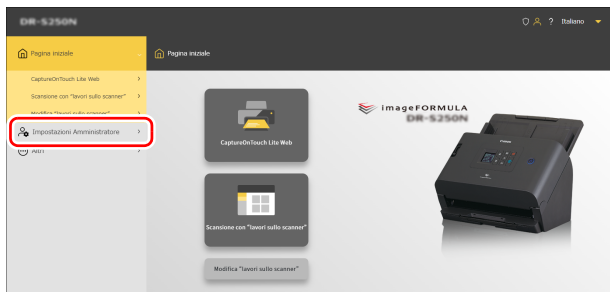

### 2 Immettere la password amministratore.

La password amministratore al momento della spedizione dalla fabbrica viene riportata sull'etichetta applicata sullo scanner.

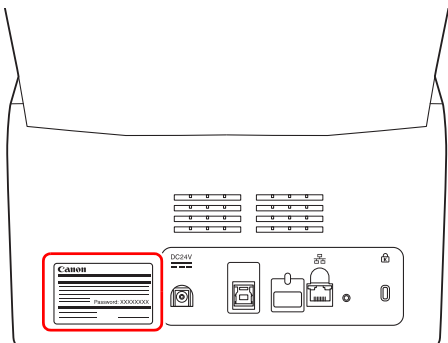

### ! IMPORTANTE

Per garantire la sicurezza, si consiglia di cambiare la password amministratore senza lasciare quella predefinita di fabbrica. Fare riferimento a "[Impostazione di una password amministratore](#)" (Vedere pag. 112).

### 3 Fare clic su [OK].

Viene visualizzata la schermata [Impostazioni Amministratore].

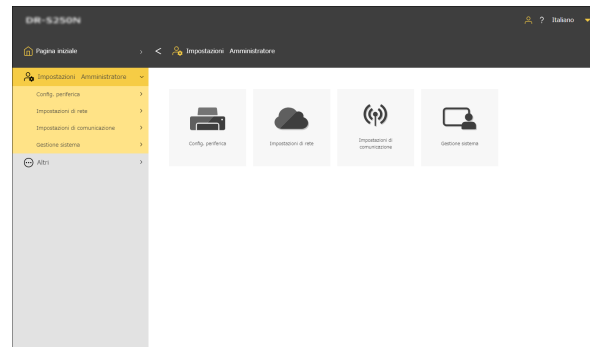

## Procedura operativa per Menu imp.

### 1 Premere il tasto Menu sul pannello operativo.

Appare la schermata del Menu imp.

#### ! IMPORTANTE

A seconda delle impostazioni configurate dall'amministratore, potrebbe essere necessario immettere la password amministratore per la modifica delle impostazioni.

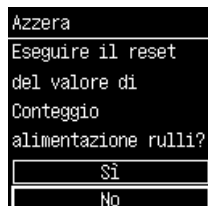

### Esempio di funzionamento di ciascuna schermata



Tasto per l'azionamento	Descrizione
Tasti ▲▼	Utilizzati per modificare la voce selezionata.
Tasto OK	Utilizzato per effettuare una conferma.
Tasto Back	Ritorna alla schermata precedente.

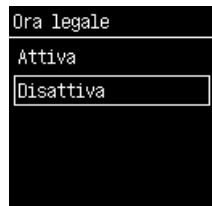

Tasto per l'azionamento	Descrizione
Tasti ▲▼	Utilizzati per modificare la voce selezionata.
Tasto OK	Utilizzato per effettuare una conferma.
Tasto Back	Ritorna alla schermata precedente senza effettuare una conferma.

Tasto per l'azionamento	Descrizione
Tasti ▲▼	Utilizzati per modificare la voce selezionata.
Tasto OK	Utilizzato per effettuare una conferma.
Tasto Back	Ritorna alla schermata precedente senza effettuare una conferma.



Tasto per l'azionamento	Descrizione
Tasti ▲▼	Utilizzato per la modifica del valore in corrispondenza della posizione del cursore.
Tasto OK	Utilizzato per la conferma del valore in corrispondenza della posizione del cursore. Utilizzato per spostare il cursore verso destra. Se il cursore si trova all'estremità destra, imposta i dati nello scanner.
Tasto Back	Utilizzato per spostare il cursore verso sinistra. Se il cursore si trova all'estremità sinistra, ritorna alla schermata precedente senza salvare il valore.
Tasto Start	Utilizzato per impostare i dati immessi nello scanner.

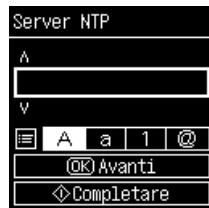

Tasto per l'azionamento	Descrizione
Tasti ▲▼	Utilizzati per la modifica del valore in corrispondenza della posizione del cursore.
Tasto OK	Utilizzato per la conferma del valore in corrispondenza della posizione del cursore. Utilizzato per spostare il cursore verso destra.
Tasto Back	Utilizzato per spostare il cursore verso sinistra. Se è già stato immesso un valore, quest'ultimo verrà eliminato. Se il campo è vuoto, lo scanner torna alla schermata precedente senza salvare un valore.
Tasto Menu	Utilizzato per commutare tra caratteri maiuscoli e minuscoli, valori numerici e simboli. I tipi tra cui è possibile commutare variano a seconda della schermata.
Tasto Start	Utilizzato per impostare i dati immessi nello scanner.

---

## Lista del menu Web

---

### Impostazioni Amministratore

#### Config. periferica

Lingua / Fuso orario	<a href="#">pag. 69</a> <a href="#">pag. 70</a> <a href="#">pag. 71</a>
Conteggio alimentazione rulli	<a href="#">pag. 72</a> <a href="#">pag. 73</a>
Conteggio scansione corrente	<a href="#">pag. 74</a>
Data e ora	<a href="#">pag. 75</a>
Gestione alimentazione	<a href="#">pag. 78</a>
SNMP	<a href="#">pag. 97</a>
mDNS	<a href="#">pag. 96</a>
PIN	<a href="#">pag. 108</a>
Certificato su server	<a href="#">pag. 111</a>
Nome scanner	<a href="#">pag. 79</a>
Cicalino	<a href="#">pag. 80</a>

#### Impostazioni di rete

IPv4	<a href="#">pag. 92</a>
------	-------------------------

#### Impostazioni di comunicazione

Server COT Admin	<a href="#">pag. 115</a>
Server di posta elettronica	<a href="#">pag. 102</a>
Server SFTP	<a href="#">pag. 103</a>

#### Gestione sistema

Salva le impostazioni	<a href="#">pag. 83</a>
Ripristina le impostazioni	<a href="#">pag. 83</a>
Limitazione funzionale	<a href="#">pag. 84</a>
Gestisci icone	<a href="#">pag. 85</a>
Impostazione output di log	<a href="#">pag. 87</a>
Versione successiva	<a href="#">pag. 86</a>
Password amministratore	<a href="#">pag. 112</a>
Certif. root	<a href="#">pag. 103</a>
Livello di accesso	<a href="#">pag. 86</a>
Inizializza	<a href="#">pag. 81</a>
SDK per personalizzazione interfaccia	<a href="#">pag. 113</a>
CaptureOnTouch Lite Web	<a href="#">pag. 114</a>
Pannello home	<a href="#">pag. 87</a>

### Altri

Informazioni sul dispositivo	<a href="#">pag. 90</a>
Informazioni rete	<a href="#">pag. 106</a>
Informazioni sulla versione	<a href="#">pag. 91</a>

---

## Lista del Menu imp.

---

### Imp. Scansione

Rileva doppia alim.	<a href="#">pag. 88</a>
Passaporto	<a href="#">pag. 89</a>

### Config. periferica

Informazioni sul dispositivo	<a href="#">pag. 90</a>
Lingua	<a href="#">pag. 69</a>
Data e ora	—
Impostazione data e ora	<a href="#">pag. 75</a>
Fuso orario	<a href="#">pag. 70</a>
Formato data	<a href="#">pag. 76</a>
Impostazione NTP	<a href="#">pag. 77</a>
Impostazioni Ora legale	<a href="#">pag. 71</a>
Gestione alimentazione	<a href="#">pag. 78</a>
Manutenzione	—
Contatore rulli	<a href="#">pag. 72</a> <a href="#">pag. 74</a>
Cambio rullo	<a href="#">pag. 73</a>
Sicurezza	—
Impostazione PIN	<a href="#">pag. 108</a>
Impostazione Password	<a href="#">pag. 112</a>
Impostazione del nome scanner	<a href="#">pag. 79</a>
Cicalino	<a href="#">pag. 80</a>
mDNS	<a href="#">pag. 96</a>
Inizializza	<a href="#">pag. 81</a>

### Impostazioni di rete

Informazioni rete	<a href="#">pag. 106</a>
Impostazione indirizzo IP	—
IPv4	<a href="#">pag. 92</a>
Impostazione COT Admin	—
Impostazioni server	<a href="#">pag. 115</a> <a href="#">pag. 117</a> <a href="#">pag. 118</a>
Test conness.	<a href="#">pag. 115</a>
Test conness.	<a href="#">pag. 107</a>

### COT Lite Web

Visualizza un codice QR sul display. Tramite scansione, è possibile utilizzare la funzione CaptureOnTouch Lite Web.

### Informazioni sulla versione

Visualizza la versione del firmware dello scanner, ecc.

### Aiuto

Visualizza la Guida di aiuto per metodi di scansione, metodi di gestione degli errori e metodi di manutenzione.

---

## Lista delle impostazioni scopo per scopo

---

### Impostazioni dello scanner

Per impostare la lingua di visualizzazione	<a href="#">pag. 69</a>
Per impostare un'area	<a href="#">pag. 70</a>
Per controllare/azzerare il conteggio dei rulli	<a href="#">pag. 72</a>
Per impostare il tempo di sostituzione del rullo	<a href="#">pag. 73</a>
Per controllare/azzerare il conteggio scansioni	<a href="#">pag. 74</a>
Per impostare data e ora	<a href="#">pag. 75</a>
Per configurare l'impostazione di spegnimento automatico dell'alimentazione	<a href="#">pag. 78</a>
Per impostare il nome dello scanner	<a href="#">pag. 79</a>
Per impostare il cicalino	<a href="#">pag. 80</a>
Per Inizializzare tutte le impostazioni	<a href="#">pag. 81</a>
Per ripristinare le impostazioni allo stato predefinito di fabbrica	<a href="#">pag. 82</a>
Per effettuare il backup delle impostazioni	<a href="#">pag. 83</a>
Per caricare le impostazioni di cui è stato eseguito il backup	<a href="#">pag. 83</a>
Per limitare le funzioni	<a href="#">pag. 84</a>
Per modificare le icone	<a href="#">pag. 85</a>
Per aggiornare lo scanner	<a href="#">pag. 86</a>
Per limitare i dati modificabili dagli utenti generici	<a href="#">pag. 86</a>
Per acquisire i registri dello scanner	<a href="#">pag. 87</a>
Per impostare le voci visualizzate sul pannello home	<a href="#">pag. 87</a>
Per disattivare temporaneamente il rilevamento della doppia alimentazione	<a href="#">pag. 88</a>
Per impostare temporaneamente la modalità passaporto	<a href="#">pag. 89</a>
Per visualizzare le informazioni sullo scanner	<a href="#">pag. 90</a>

### Impostazioni di rete

Per impostare un indirizzo IP	<a href="#">pag. 92</a>
Per cercare lo scanner tramite la rete (attivare mDNS)	<a href="#">pag. 96</a>
Per eseguire la gestione utilizzando SNMP	<a href="#">pag. 97</a>
Per abilitare l'invio di immagini tramite e-mail (impostare un server di posta elettronica)	<a href="#">pag. 102</a>
Per aumentare la sicurezza di una connessione SFTP (impostare una chiave privata)	<a href="#">pag. 103</a>
Per gestire i certificati root	<a href="#">pag. 103</a>
Per visualizzare le informazioni di rete	<a href="#">pag. 106</a>

### Impostazioni di sicurezza

Per utilizzare un PIN durante l'accesso	<a href="#">pag. 108</a>
Per installare un certificato su server SSL	<a href="#">pag. 111</a>
Per impostare una password amministratore	<a href="#">pag. 112</a>

### Impostazioni del menu Web

Per modificare i dati da visualizzare sul display dello scanner	<a href="#">pag. 113</a>
Per impostare CaptureOnTouch Lite Web	<a href="#">pag. 114</a>

### Impostazioni delle funzioni server COT Admin

**Vedere pagina. 115**

**Registrazione di un lavoro nello scanner**  
**Vedere pagina. 119**



# Impostazioni dello scanner

Configurare le impostazioni per lo scanner.



## Suggerimento

- Procedura operativa per menu Web: [“Procedura operativa per menu Web”](#) (Vedere pag. 62)
- Procedura operativa per Menu imp.: [“Procedura operativa per Menu imp.”](#) (Vedere pag. 64)

## Impostazione della lingua di visualizzazione

Impostare la lingua di visualizzazione sul pannello operativo dello scanner.

### Impostazione

**Inglese (English) / Giapponese ( 日本語 ) / Tedesco (Deutsch) / Francese (Français) / Italiano (Italiano) / Spagnolo (Español) / Olandese (Nederlands) / Cinese semplificato ( 简体中文 ) / Cinese tradizionale ( 繁體中文 ) / Russo (Русский) / Coreano ( 한국어 ) / Turco (Türkçe) / Portoghese (Português)**

Impostazioni Amministratore > Config. periferica > Lingua / Fuso orario

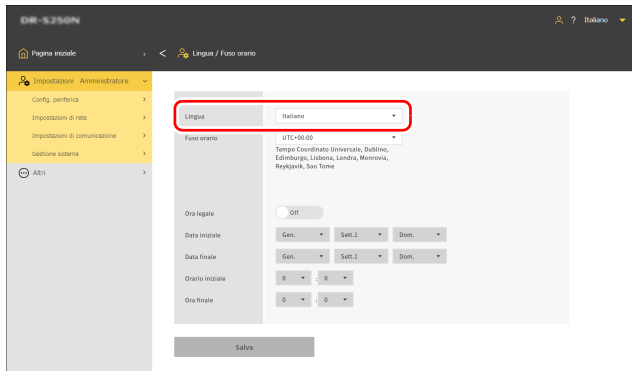

Menu imp. > Config. periferica > Lingua



Fare clic su [Salva] per salvare le impostazioni.

## Impostazione di un'area

Impostare un'area in base all'area in cui si utilizza lo scanner.

## Impostazione di un fuso orario

Impostare un fuso orario in base all'area in cui si utilizza lo scanner.

### ! IMPORTANTE

Se il fuso orario non è impostato correttamente, la comunicazione potrebbe non funzionare adeguatamente.

### Impostazione

Da **UTC -12:00** a **UTC +14:00**

00 min/15 min/30 min/45 min

### Impostazioni Amministratore > Config. periferica > Lingua / Fuso orario

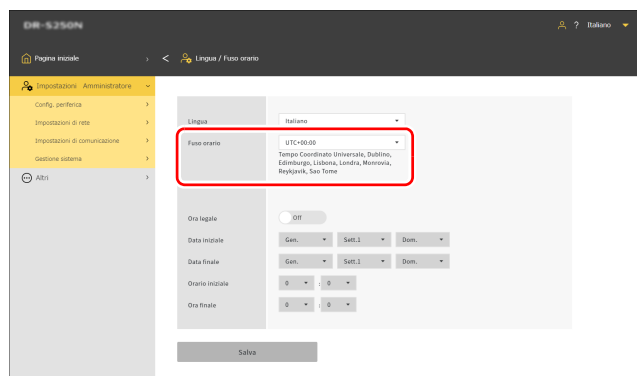

Fare clic su [Salva] per salvare le impostazioni.

### Menu imp. > Config. periferica > Data e ora > Impostazione Data e ora > Fuso orario



## Impostazione dell'ora legale

Impostare l'ora legale in base all'area in cui si utilizza lo scanner.

**Impostazioni Amministratore > Config. periferica > Lingua / Fuso orario**

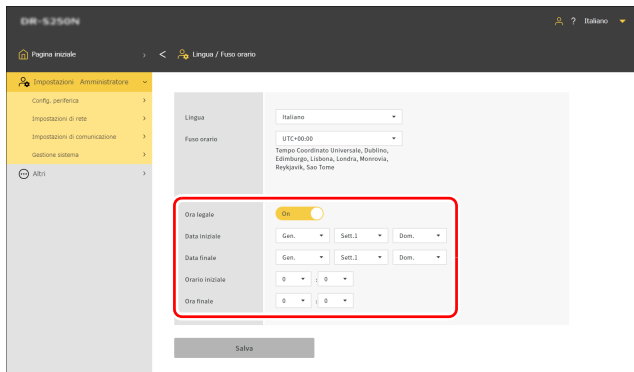

Fare clic su [Salva] per salvare le impostazioni.

**Menu imp. > Config. periferica > Data e ora > Impostazioni Ora legale > Ora legale**

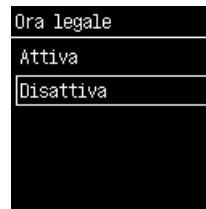

**Menu imp. > Config. periferica > Data e ora > Impostazioni Ora legale > Impostazioni durata**



## Controllo/azzeramento del conteggio alimentazione rulli

Controllare il numero totale di pagine alimentate dallo scanner (numero totale di pagine del documento alimentate dallo scanner). Quando si sostituisce il rullo con uno nuovo, azzerare il contatore.

### Impostazioni Amministratore > Config. periferica > Conteggio alimentazione rulli

Fare clic su [Azzerà] per azzerare il conteggio.

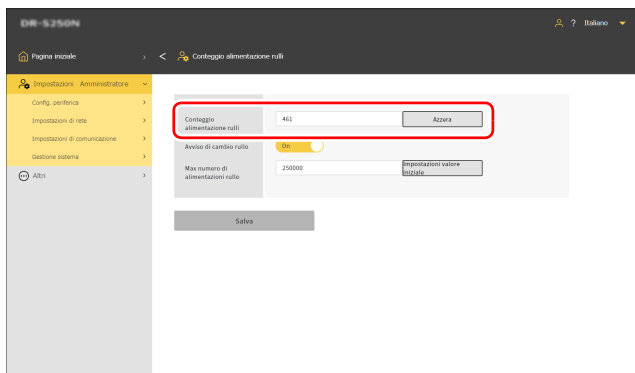

Fare clic su [Salva] per salvare le impostazioni.

### Menu imp. > Config. periferica > Manutenzione > Contatore rulli > Conteggio alimentazione rulli

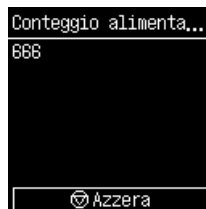

## Impostazione del tempo di sostituzione del rullo

Impostare se visualizzare un avviso al momento di sostituire il rullo, nonché il conteggio scansioni approssimativo che funge da linea guida per la sostituzione.

### Impostazioni Amministratore > Config. periferica > Conteggio alimentazione rulli

Fare clic su [Impostazioni valore iniziale] per azzerare il max numero di alimentazioni rullo (numero consigliato di pagine per il cambio rullo) al valore predefinito di fabbrica.

#### Suggerimento

È inoltre possibile modificare il max numero di alimentazioni rullo, utilizzando lo Strumento di impostazione dei driver Canon imageFORMULA. (Vedere pag. 135)

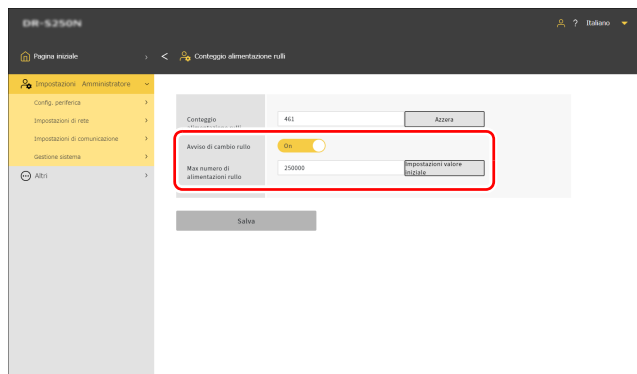

Fare clic su [Salva] per salvare le impostazioni.

### Menu imp. > Config. periferica > Manutenzione > Cambio rullo > Avviso di cambio rullo

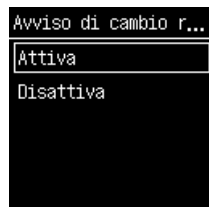

### Menu imp. > Config. periferica > Manutenzione > Cambio rullo > Max numero di alimentazioni rullo



## Controllo/azzeramento del conteggio scansioni

Controllare/azzerare il conteggio scansioni.

**Impostazioni Amministratore > Config. periferica > Conteggio scansioni corrente**

Fare clic su [Azzer] per azzerare il conteggio.

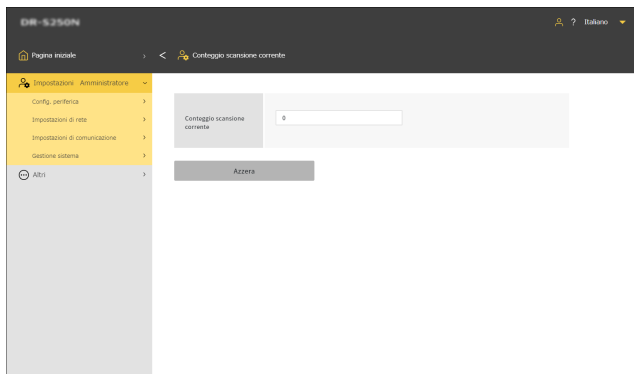

**Menu imp. > Config. periferica > Manutenzione > Contatore rulli > Conteggio scansioni corrente**



## Impostazione di data e ora

Impostare data e ora per lo scanner.

### Impostazione di data e ora

Impostazioni Amministratore > Config. periferica > Data e ora

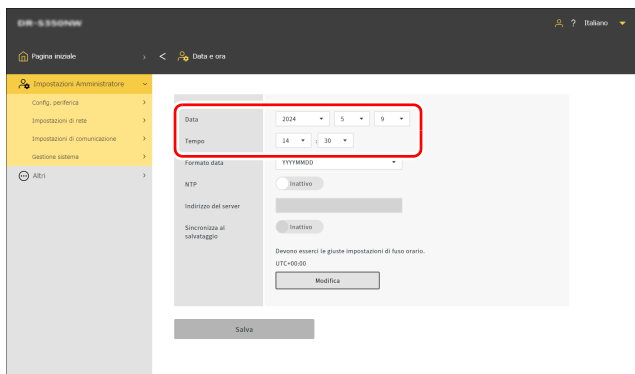

Fare clic su [Salva] per salvare le impostazioni.

Menu imp. > Config. periferica > Data e ora > Impostazione Data e ora > Data



Menu imp. > Config. periferica > Data e ora > Impostazione Data e ora > Tempo



## Impostazione del formato di visualizzazione di data e ora

### Impostazione

YYYYMMDD/MMDDYYYY/DDMMYYYY

Impostazioni Amministratore > Config. periferica > Data e ora

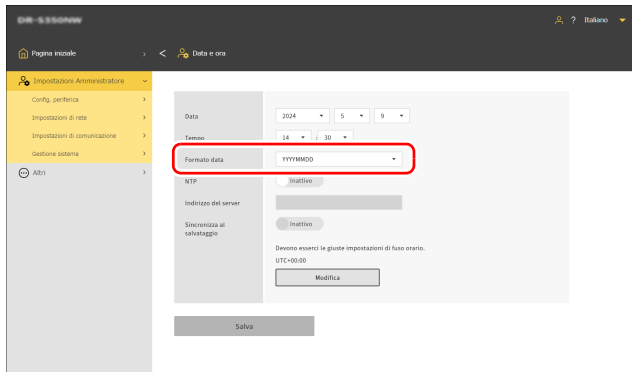

Fare clic su [Salva] per salvare le impostazioni.

Menu imp. > Config. periferica > Data e ora > Formato data

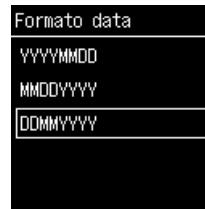



## Impostazione di un server NTP

Se lo scanner è connesso a Internet, è possibile impostarne la sincronizzazione con un server NTP.

Impostazioni Amministratore > Config. periferica > Data e ora

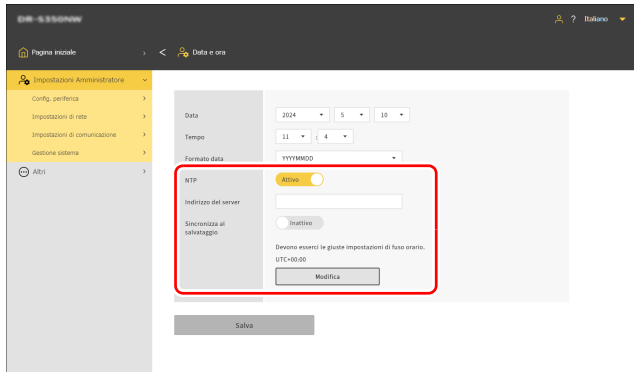

### NTP

Imposta la funzione NTP su abilitato/disabilitato.

### Indirizzo del server

Immettere il nome host o l'indirizzo IP del server NTP.

### Sincronizza al salvataggio

Quando questa opzione è attiva, la sincronizzazione viene avviata contemporaneamente al salvataggio.

### Modifica

Fare clic su questo pulsante per passare alla schermata [Lingua / Fuso orario] ([Vedere pag. 70](#)).

Fare clic su [Salva] per salvare le impostazioni.

Menu imp. > Config. periferica > Data e ora > Impostazione NTP > Abilita NTP



Menu imp. > Config. periferica > Data e ora > Impostazione NTP > Server NTP

Immettere il nome host o l'indirizzo IP del server NTP.

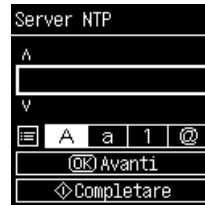

## Configurazione dell'impostazione di spegnimento automatico dell'alimentazione

Imposta la funzione di spegnimento automatico.

Quando questa funzione viene attivata, lo scanner si spegne automaticamente se lasciato inutilizzato per quattro ore.

**Impostazioni Amministratore > Config. periferica > Gestione alimentazione**

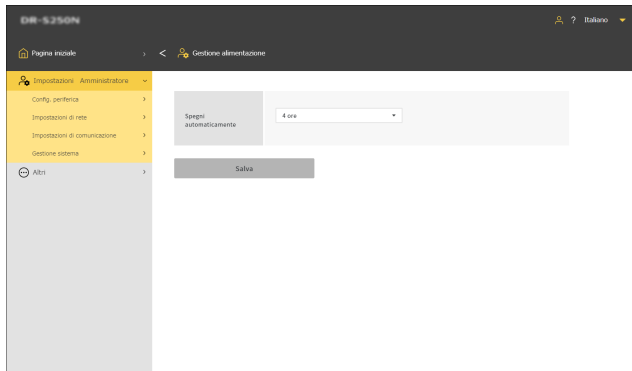

Fare clic su [Salva] per salvare le impostazioni.

**Menu imp. > Config. periferica > Gestione alimentazione > Spegnimento automatico**

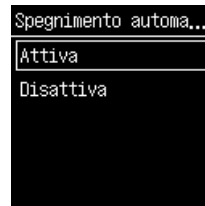

## Impostazione del nome per lo scanner

Impostare il nome utilizzando un massimo di 15 caratteri a singolo byte. È possibile utilizzare lettere inglesi maiuscole e minuscole, numeri e trattini (-).

Impostazioni Amministratore > Config. periferica > Nome scanner

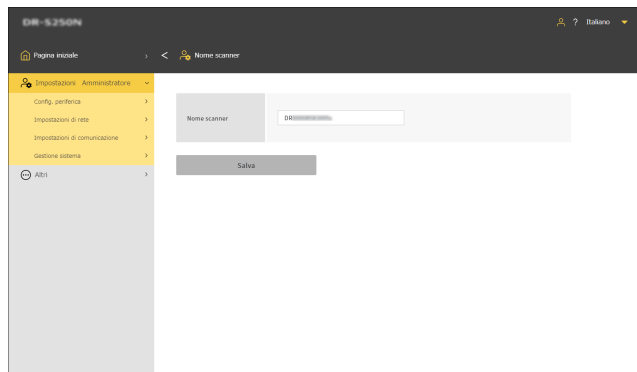

Fare clic su [Salva] per salvare le impostazioni.

Menu imp. > Config. periferica > Sicurezza > Impostazione del nome scanner

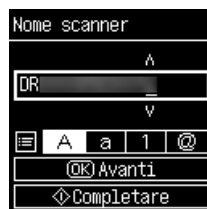

## Impostazione del cicalino

Impostare il tempo di attivazione del cicalino dello scanner.

### Impostazione

<b>Errore</b>	Il segnale acustico del cicalino viene attivato solo quando si verifica un errore.
<b>Segnale acustico del funzionamento + errore</b>	Il segnale acustico del cicalino viene attivato quando si verifica un errore e si preme un tasto sul pannello operativo.



### Suggerimento

Il volume del cicalino non può essere modificato.

### Impostazioni Amministratore > Config. periferica > Cicalino

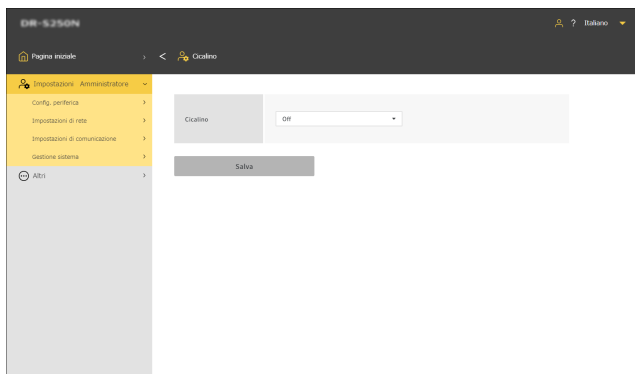

### Menu imp. > Config. periferica > Cicalino

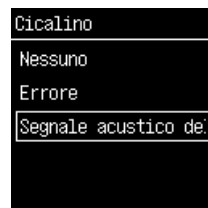

Fare clic su [Salva] per salvare le impostazioni.

## Inizializzazione di tutte le impostazioni

Inizializzare tutte le impostazioni per lo scanner.

### Impostazioni Amministratore > Gestione sistema

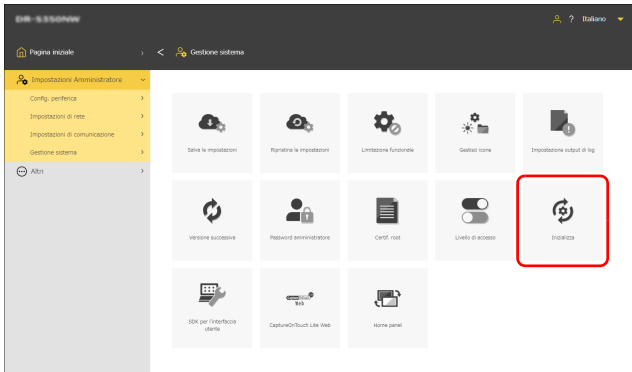

### Menu imp. > Config. periferica > Inizializza

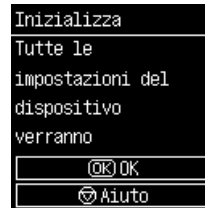

- 1** Fare clic su [Inizializza].
- 2** Confermare il messaggio di conferma e fare clic su [OK].  
Tutte le impostazioni verranno inizializzate.

---

## **Ripristino delle impostazioni allo stato predefinito di fabbrica (Esecuzione di un ripristino alle impostazioni di fabbrica)**

L'esecuzione di un ripristino alle impostazioni di fabbrica oltre ad inizializzare le impostazioni dello scanner, ripristina anche la versione del firmware allo stato predefinito di fabbrica.

---

**1** Spegnere l'alimentazione dello scanner ([Vedere pag. 22](#)).

---

**2** Tenendo premuto il pulsante di ripristino alle impostazioni di fabbrica ([Vedere pag. 16](#)), premere il pulsante di accensione per accendere l'alimentazione.

---

**3** Quando il pulsante di accensione comincia a lampeggiare (rapidamente), rilasciare il pulsante di ripristino alle impostazioni di fabbrica.

Lo scanner viene riavviato per diverse volte e successivamente il pulsante di accensione si illumina per indicare il completamento del ripristino alle impostazioni di fabbrica.

**! IMPORTANTE**

Non spegnere l'alimentazione dello scanner durante l'esecuzione di un ripristino alle impostazioni di fabbrica.

## Backup delle impostazioni (solo menu Web)

Eseguire il backup delle impostazioni per lo scanner sul computer. È possibile caricare nuovamente le impostazioni di cui è stato eseguito il backup. “Caricamento delle impostazioni di cui è stato eseguito il backup (solo menu Web)” (Vedere pag. 83)

Impostazioni Amministratore > Gestione sistema

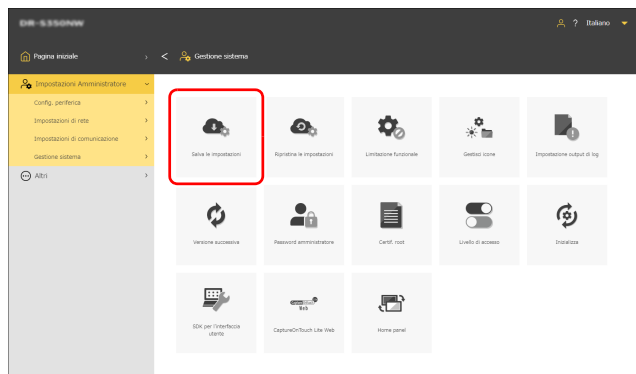

- 1 Fare clic su [Salva le impostazioni].  
Il file di backup verrà salvato sul computer.

## Caricamento delle impostazioni di cui è stato eseguito il backup (solo menu Web)

Caricare le impostazioni di cui è stato eseguito il backup sul computer. Le impostazioni verranno sovrascritte dalle impostazioni di cui è stato eseguito il backup. “Backup delle impostazioni (solo menu Web)” (Vedere pag. 83)

Impostazioni Amministratore > Gestione sistema > Ripristina le impostazioni

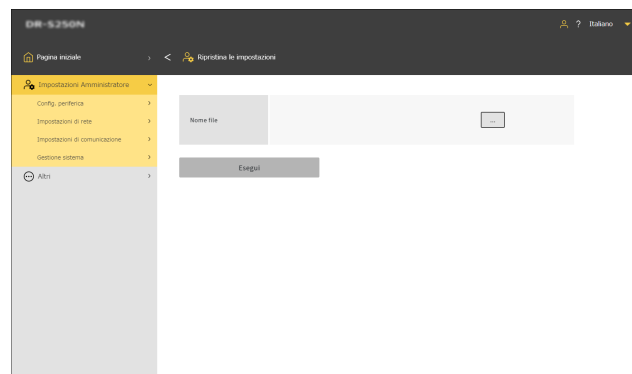

- 1 Fare clic su [...] e specificare un file di backup nella finestra di dialogo di selezione file.  
Le impostazioni verranno sovrascritte dai contenuti del file di backup.  
Al completamento della sovrascrittura, lo scanner si riavvierà automaticamente.

## Funzioni di limitazione

Rendere inutilizzabili alcune funzioni dello scanner.  
La disattivazione rende la funzione inutilizzabile.  
Se si modificano le impostazioni, lo scanner si riavvia.

### ! IMPORTANTE

Se [LAN cablata] e [USB] sono entrambi INATTIVI, viene visualizzata una schermata di attenzione e le impostazioni vengono rifiutate.

### LAN cablata

Rende inutilizzabili le connessioni LAN cablate.

### USB

Non è possibile utilizzare le connessioni USB.

### CaptureOnTouch Lite Web

Rendere la funzione CaptureOnTouch Lite Web inutilizzabile.  
Per i dettagli su CaptureOnTouch Lite Web, fare riferimento a [“Scansione con CaptureOnTouch Lite Web”](#) (Vedere pag. 37).

### Scansione Mopria

Rende inutilizzabile la funzione Scansione Mopria.  
Per i dettagli sulla Scansione Mopria, fare riferimento a [“Scansione con un dispositivo compatibile con Mopria”](#) (Vedere pag. 58).

### Scansione CaptureOnTouch Mobile

Rende l'app mobile “CaptureOnTouch Mobile” inutilizzabile.

### Cambia impostazioni di “lavori su scanner”

Quando questa funzione è disattivata, è possibile modificare temporaneamente le impostazioni durante la scansione con un lavoro registrato nello scanner. (Vedere pag. 54) Quando questa funzione viene attivata, non è più possibile modificare le impostazioni.

## Impostazioni Amministratore > Gestione sistema > Limitazione funzionale

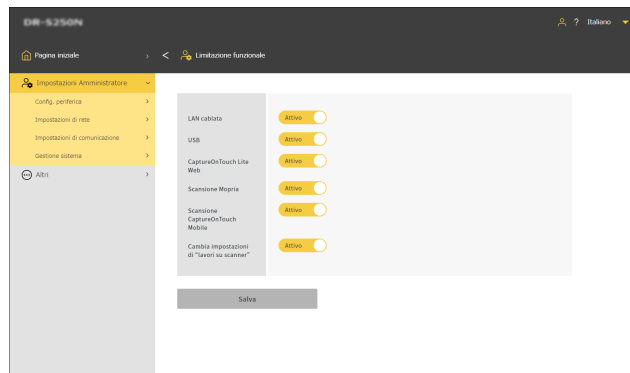

Fare clic su [Salva] per salvare le impostazioni.

## Menu imp. > Config. periferica > Limitazione funzionale







## Gestione delle icone (solo menu Web)

Aggiungere ed eliminare le icone che rappresentano i lavori sul e dal menu Web.

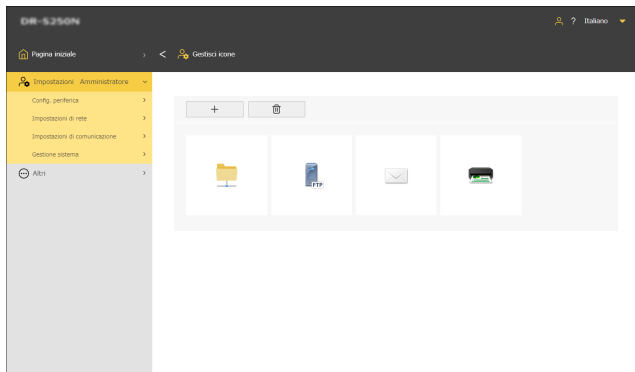
Impostazioni Amministratore > Gestione sistema > Gestisci icone



## Aggiunta di un'icona

**1 Fare clic su .**  
Viene visualizzata la schermata [Aggiungi icona].

**2 Sulla schermata [Aggiungi icona], fare clic su [...] e specificare un file icona.**

### Suggerimento

- Il formato file immagine che è possibile utilizzare è il formato PNG.
- È possibile registrare fino a 99 icone.

**3 Fare clic su [Esegui].**  
L'icona viene aggiunta.

## Eliminazione di un'icona

### Suggerimento

Non è possibile eliminare l'icona della cartella condivisa registrata in precedenza, l'icona del server FTP, l'icona della posta o l'icona della stampante.

**1 Fare clic su .**  
Viene visualizzata la schermata [Cancella icona].

**2 Fare clic sull'icona che si desidera eliminare. Per selezionare tutte le icone, [Sel. Tutto].**  
L'icona selezionata viene contrassegnata da un segno di spunta.

**3 Fare clic su [OK].**  
L'icona selezionata viene eliminata.

## Aggiornamento dello scanner (solo menu Web)

Aggiornare il firmware dello scanner utilizzando un file firmware.

**Impostazioni Amministratore > Gestione sistema > Versione successiva**

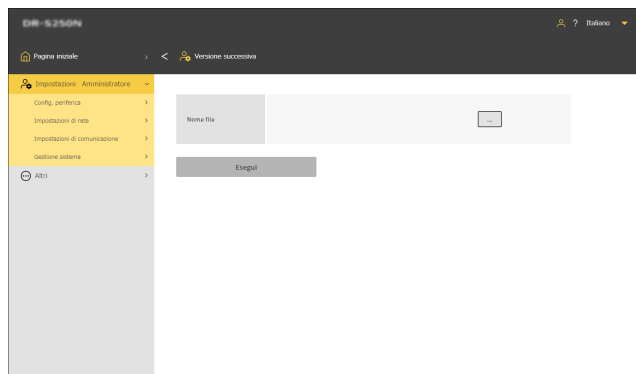

**1** Fare clic su [...] e selezionare un file firmware.

**2** Fare clic su [Esegui].

Lo scanner avvia l'aggiornamento. L'avanzamento viene visualizzato durante l'aggiornamento.

### **!** IMPORTANTE

- Non spegnere lo scanner durante l'aggiornamento.
- Non uscire dal browser web che visualizza il menu Web o chiudere la scheda del browser durante l'aggiornamento.

## Limitazione dei dati modificabili dagli utenti generici (solo menu Web)

È possibile specificare se richiedere l'immissione di una password amministratore per la modifica delle impostazioni per le voci nel Menu imp.

Richiedendo l'immissione di una password amministratore, è possibile limitare le modifiche apportabili dagli utenti generici.

### Impostazione

<b>Solo lettura</b>	È necessario immettere una password amministratore per la modifica delle impostazioni.
<b>Lett./Scritt.</b>	Non è necessario immettere una password amministratore.

**Impostazioni Amministratore > Gestione sistema > Livello di accesso**

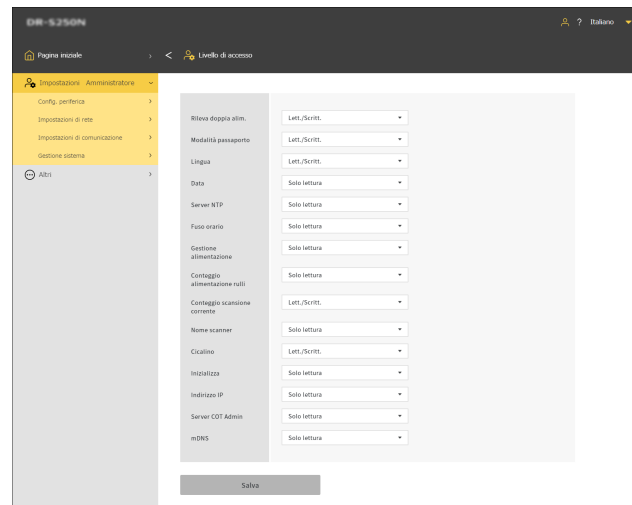

Fare clic su [Salva] per salvare le impostazioni.

## Acquisizione di un registro dello scanner (solo menu Web)

Acquisire un registro dello scanner.

**Impostazioni Amministratore > Gestione sistema > Impostazione output di log**

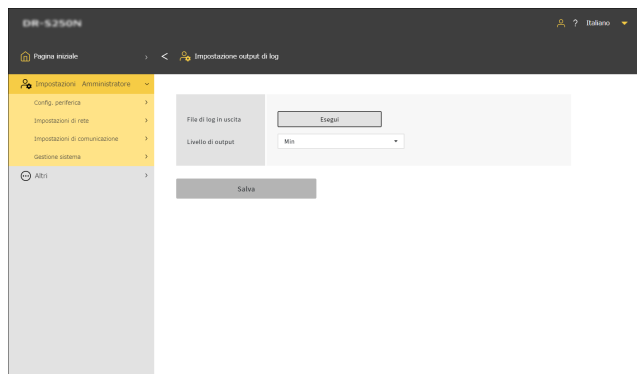

### Livello di output

Impostare la quantità di informazioni in un file di registro.

Fare clic su [Esegui] per acquisire un file di registro in formato ZIP.

## Impostazione della visualizzazione del pannello home (solo menu Web)

Impostare ciò che viene visualizzato nella prima schermata che appare quando si accede al menu Web.

### Impostazione

<b>Salva nel browser</b>	Le impostazioni possono essere configurate per diversi browser. Impostare questa voce in [Imposta questo pannello come home] nel pannello [Mostra "lavori su scanner"].
<b>Mostra sempre il pannello home di default</b>	Impostare il pannello [Pagina iniziale].
<b>Mostra sempre il pannello impostazioni "lavori sullo scanner"</b>	Impostare la schermata [Mostra "lavori su scanner"].



### Suggerimento

Se è stato impostato [Mostra sempre il pannello home di default] o [Mostra sempre il pannello impostazioni "lavori sullo scanner"], [Imposta questo pannello come home] non viene visualizzato nel pannello [Mostra "lavori su scanner"].

## Impostazioni Amministratore > Gestione sistema > Pannello home

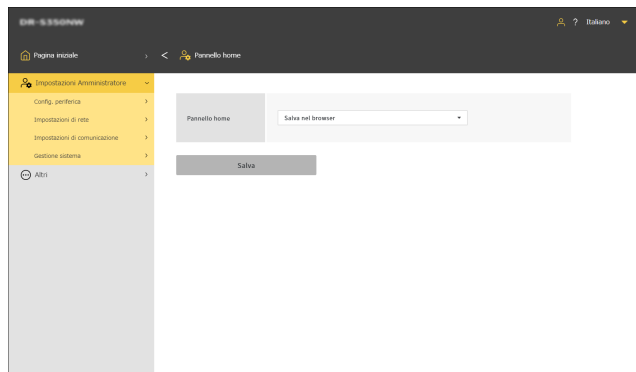

Fare clic su [Salva] per salvare le impostazioni.

## Disattivazione temporanea del rilevamento doppia alimentazione (solo Menu imp.)

Disattivare temporaneamente la funzione di rilevamento doppia alimentazione.

Quando si esegue la scansione con un lavoro per il quale la funzione di rilevamento doppia alimentazione è attiva, configurare questa impostazione se si desidera disattivare temporaneamente la funzione. Questa procedura è utile quando è necessario eseguire la scansione di un documento diverso da quello usuale che potrebbe provocare una doppia alimentazione, utilizzando lo stesso lavoro. Dopo il completamento della scansione, l'impostazione configurata qui verrà riportata a quella originale.

### Menu imp. > Imp. Scansione > Rileva doppia alim.

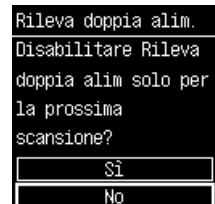

---

## Impostazione temporanea della modalità passaporto (solo Menu imp.)

Attivare temporaneamente la modalità passaporto.

Quando si esegue la scansione con un lavoro per il quale la modalità passaporto è disattivata, configurare questa impostazione se si desidera attivare temporaneamente la funzione.

Questa procedura è utile quando è necessario eseguire la scansione di un documento diverso da quello usuale che ha lo spessore di un passaporto, utilizzando lo stesso lavoro.

Dopo il completamento della scansione, l'impostazione configurata qui verrà riportata a quella originale.

**Menu imp. > Imp. Scansione > Passaporto**

Passaporto
Abilitare Modalità passaporto solo per la prossima scansione?
Si
No

## Visualizzazione delle informazioni sullo scanner

Visualizzare varie informazioni sullo scanner.

Per informazioni sulla rete, fare riferimento a “Visualizzazione delle informazioni rete” (Vedere pag. 106).

## Visualizzazione delle informazioni sullo scanner

### Altri > Informazioni sul dispositivo

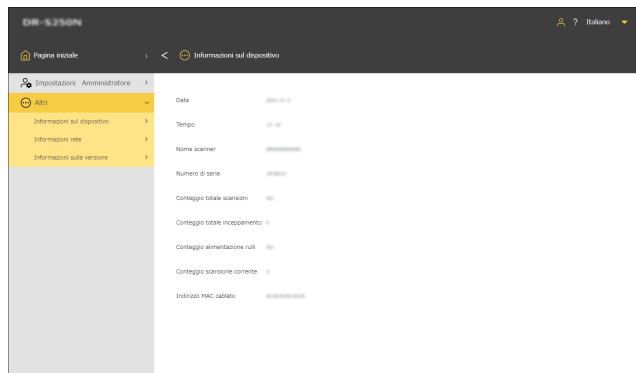

#### Voci da visualizzare

- Data
- Tempo
- Nome scanner
- Numero di serie
- Conteggio totale scansioni
- Conteggio totale inceppamento
- Conteggio alimentazione rulli
- Conteggio scansione corrente
- Indirizzo MAC cablati

### Menu imp. > Config. periferica > Informazioni sul dispositivo

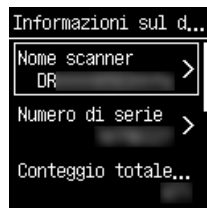

#### Voci da visualizzare

- Nome scanner
- Numero di serie
- Conteggio totale scansioni
- Conteggio alimentazione rulli
- Conteggio scansione corrente
- Conteggio totale inceppamento
- Indirizzo MAC cablati

## Visualizzazione della versione del firmware, ecc.

### Altri > Informazioni sulla versione

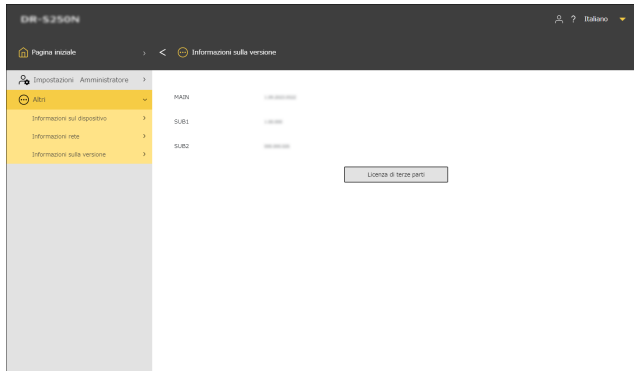

Fare clic su [Licenza di terze parti] per controllare le informazioni di licenza sui prodotti di terze parti.

### Menu imp. > Informazioni sulla versione

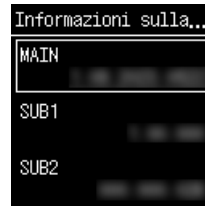

---

## Impostazioni di rete

---

Configurare le impostazioni per la rete.



### Suggerimento

- Procedura operativa per menu Web: [“Procedura operativa per menu Web”](#) (Vedere pag. 62)
- Procedura operativa per Menu imp.: [“Procedura operativa per Menu imp.”](#) (Vedere pag. 64)

---

## Impostazione di un indirizzo IP

Impostare l'indirizzo IP dello scanner automaticamente o manualmente.

### Impostazione automatica di un indirizzo IP

Quando [Ottenere l'indirizzo IP in modo automatico] è ATTIVO, è possibile scegliere se ottenere l'Indirizzo del server DNS automaticamente o impostarlo manualmente.

Quando [Ottenere l'indirizzo IP in modo automatico.] è INATTIVO, impostare l'indirizzo IP e l'indirizzo del server DNS manualmente.

[“Impostazione manuale di un indirizzo IP”](#) (Vedere pag. 94)

[“Impostazione manuale di un indirizzo del server DNS”](#) (Vedere pag. 95)



### Suggerimento

Quando [Ottenere l'indirizzo IP in modo automatico] è attivo, è necessario che un server DHCP funzioni all'interno di una sottorete.



## Impostazioni Amministratore > Impostazioni di rete > Indirizzo IPv4

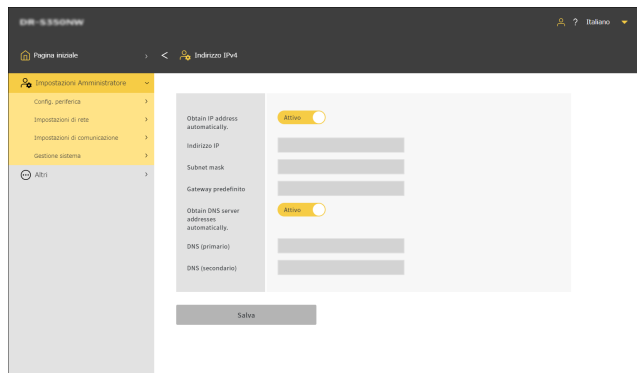

### Ottenere l'indirizzo IP in modo automatico.

Specificare se abilitare o disabilitare DHCP.

### Ottenere gli indirizzi server DNS in modo automatico.

Specificare se attivare o disattivare automaticamente l'indirizzo del server DNS.

Fare clic su [Salva] per salvare le impostazioni.

## Menu imp. > Impostazioni di rete > Impostazione indirizzo IP

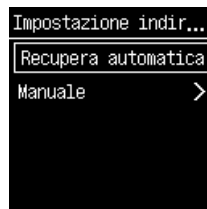

Selezionare [Recupera automaticamente].

## Impostazione manuale di un indirizzo IP

Quando [Ottenere l'indirizzo IP in modo automatico.] è INATTIVO, impostare l'indirizzo IP e l'indirizzo del server DNS manualmente.

### Indirizzo IP

Imposta l'indirizzo IP dello scanner.

Questo valore consiste di quattro numeri decimali, separati da un punto, nel formato [xxx.xxx.xxx.xxx].

#### ! IMPORTANTE

Se l'indirizzo IP immesso è "0.0.0.0", "255.255.255.255", "127.xxx.xxx.xxx", o "169.254.xxx.xxx", viene visualizzato un messaggio di avvertimento e il valore immesso viene rifiutato.

### Subnet mask

Imposta la subnet mask dello scanner.

Questo valore consiste di quattro numeri decimali, separati da un punto, nel formato [xxx.xxx.xxx.xxx]. Se viene impostato [0.0.0.0] verrà automaticamente utilizzata una subnet mask appropriata all'indirizzo IP.

#### ! IMPORTANTE

Se la subnet mask immessa non è un valore contiguo giustificato a sinistra, viene visualizzato un messaggio di avvertimento e il valore immesso viene rifiutato.

### Gateway predefinito

Imposta l'indirizzo IP del gateway dello scanner.

Questo valore consiste di quattro numeri decimali, separati da un punto, nel formato [xxx.xxx.xxx.xxx]. Il gateway deve essere in esecuzione nella stessa sottorete dello scanner. Impostando [0.0.0.0], questa opzione è disabilitata.

#### ! IMPORTANTE

Se il gateway predefinito immesso è "0.0.0.0", "255.255.255.255", "127.xxx.xxx.xxx", "169.254.xxx.xxx", viene visualizzato un messaggio di avvertimento e il valore immesso viene rifiutato.

## Impostazioni Amministratore > Impostazioni di rete > Indirizzo IPv4

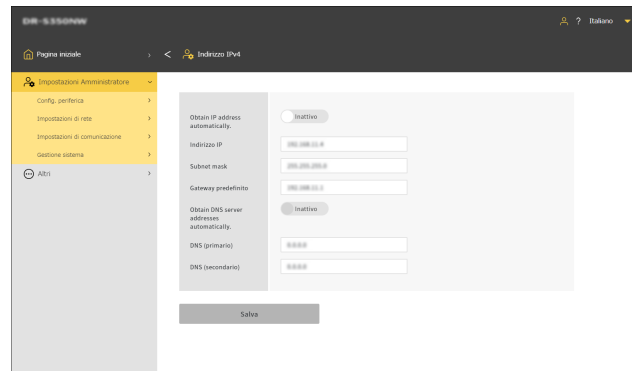

Fare clic su [Salva] per salvare le impostazioni.

## Menu imp. > Impostazioni di rete > Impostazione indirizzo IP

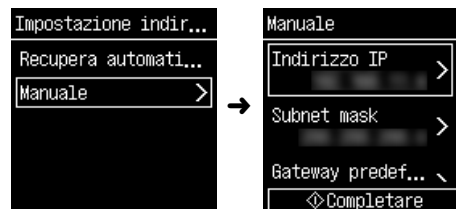

## Impostazione manuale di un indirizzo del server DNS

Quando [Ottenere l'indirizzo IP in modo automatico] è INATTIVO o [Ottenere gli indirizzi server DNS in modo automatico] è INATTIVO, impostare ciascuna voce.

### DNS (primario)

Impostare l'indirizzo del server DNS primario.

Questo valore consiste di quattro numeri decimali, separati da un punto, nel formato [xxx.xxx.xxx.xxx].

#### ! IMPORTANTE

Se l'indirizzo immesso è "0.0.0.0", "255.255.255.255", "127.xxx.xxx.xxx" o "169.254.xxx.xxx", viene visualizzato un messaggio di attenzione e il valore immesso viene rifiutato.

### DNS (secondario)

Impostare l'indirizzo del server DNS secondario.

Questo valore consiste di quattro numeri decimali, separati da un punto, nel formato [xxx.xxx.xxx.xxx].

#### ! IMPORTANTE

Se l'indirizzo immesso è "0.0.0.0", "255.255.255.255", "127.xxx.xxx.xxx" o "169.254.xxx.xxx", viene visualizzato un messaggio di attenzione e il valore immesso viene rifiutato.

## Impostazioni Amministratore > Impostazioni di rete > Indirizzo IPv4

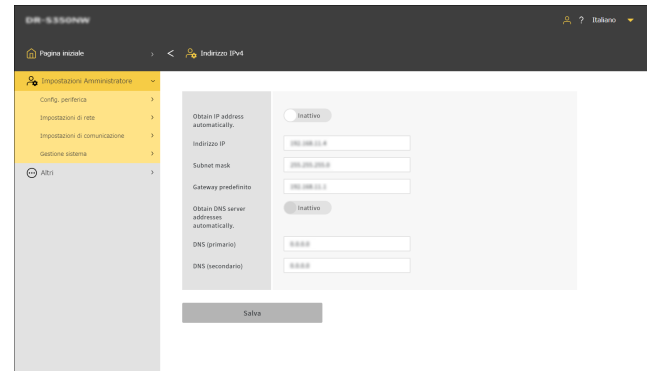

Fare clic su [Salva] per salvare le impostazioni.

## Menu imp. > Impostazioni di rete > Impostazioni server DNS

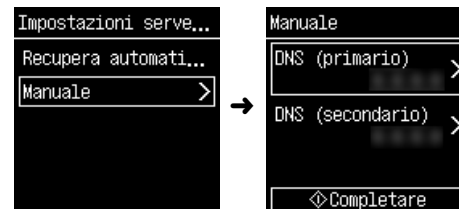

## Ricerca dello scanner attraverso la rete (Abilitazione di mDNS)

Abilita o disabilita la funzione multicast DNS.

Questa impostazione consente alle applicazioni di scansione di cercare e connettersi automaticamente allo. Di solito, attivarla.

Se l'impostazione è disabilitata, per poter eseguire scansioni dall'applicazione, è necessario specificare manualmente lo scanner tramite l'indirizzo IP assegnato.

### Impostazioni Amministratore > Config. periferica > mDNS

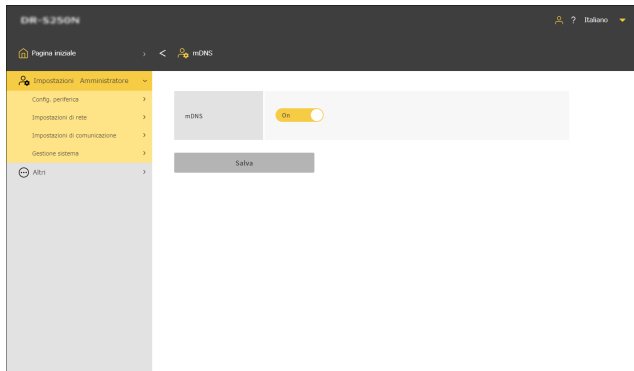

Fare clic su [Salva] per salvare le impostazioni.

### Menu imp. > Config. periferica > mDNS



## Esecuzione della gestione mediante SNMP (solo menu Web)

Eeguire questa impostazione se si desidera monitorare lo scanner tramite una rete, utilizzando SNMP.

### Impostazioni Amministratore > Config. periferica > SNMP

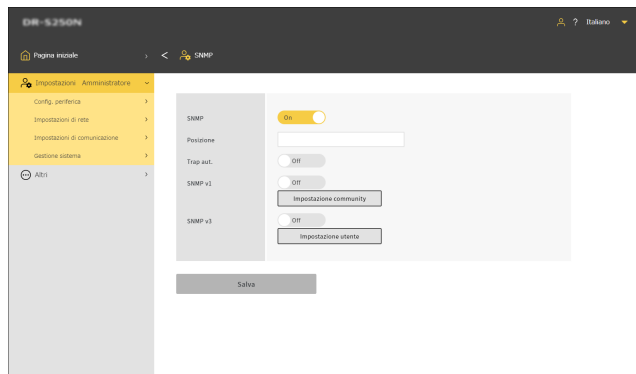

Fare clic su [Salva] per salvare le impostazioni.

### SNMP

Imposta la funzione SNMP su abilitato/disabilitato.

### Posizione

Immettere la posizione in cui è installato lo scanner.

### Trap aut.

Imposta la funzione trap di autenticazione SNMP su abilitato/disabilitato.

Impostando questa funzione su [On], se una richiesta SNMP viene ricevuta da una community che non è registrata in [Impostazione community], allora un messaggio viene inviato alla destinazione trap.

### SNMPv1

Imposta la funzione di supporto SNMP v1 su abilitato/disabilitato.

### Impostazione community

Visualizza la schermata [Gestisci community SNMP].

[“Modifica/aggiunta delle community SNMP”](#) (Vedere pag. 98)

[“Eliminazione di una comunità SNMP”](#) (Vedere pag. 99)

### SNMPv3

Imposta la funzione di supporto SNMP v3 su abilitato/disabilitato.

### Impostazione utente

Visualizza la schermata [Gestisci utenti SNMP].

[“Modifica/aggiunta degli utenti SNMP”](#) (Vedere pag. 99)

[“Eliminazione degli utenti SNMP”](#) (Vedere pag. 100)

## Modifica/aggiunta delle community SNMP

**1 Fare clic su [Impostazione community] nella schermata [SNMP].**

Viene visualizzata la schermata [Gestisci community SNMP].

**2 Per modificare una community registrata, fare clic sulla lista. Se si desidera creare una nuova community, fare clic su .**

È possibile registrare fino a tre community.

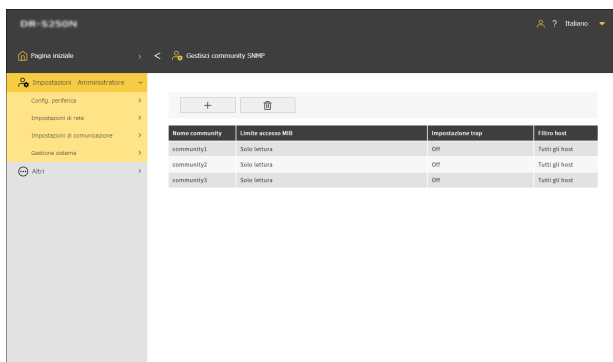

Viene visualizzata la schermata [Modifica community SNMP].

**3 Impostare ciascuna voce.**

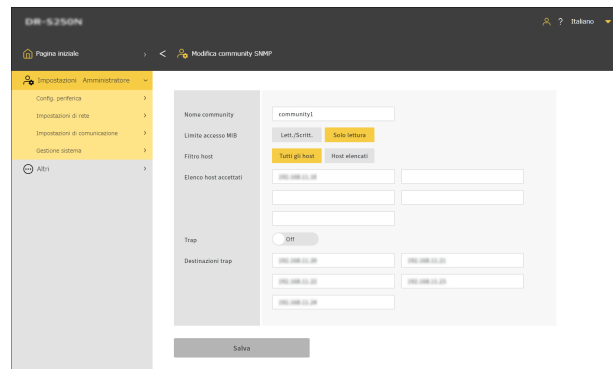

### Nome community

Impostare un nome community entro 32 caratteri.

È possibile utilizzare lettere, numeri, trattini e trattini bassi a byte singolo. Viene visualizzato un errore quando si fa clic su [Salva] se il nome è già in uso o contiene caratteri non validi.

### Limite accesso MIB

Impostare i privilegi di accesso a MIB.

<b>Lett./Scritt.</b>	Consente lettura/scrittura da/a MIB.
<b>Solo lettura</b>	Consente solo la lettura da MIB.

### Filtro host

Imposta l'autorizzazione per accedere all'host.

<b>Tutti gli host</b>	Consente l'accesso a tutti gli host.
<b>Host elencati</b>	Consente l'accesso solo agli host specificati in [Elenco host accettati].

## Elenco host accettati

Per specificare un host cui accedere, inserire il suo Indirizzo IP o il nome del computer.

È possibile specificare un massimo di 5. È possibile inserire fino a 64 caratteri in ciascuna riga.

## Trap

Selezionare Attiva/Disattiva per impostazione trap.

## Destinazioni trap

Per specificare un host come destinazione per impostazione trap, inserire il suo indirizzo IP o il nome del computer. È possibile specificare un massimo di 5. È possibile inserire fino a 64 caratteri in ciascuna riga.

## 4 Fare clic su [Salva].

## Eliminazione di una comunità SNMP

### 1 Fare clic su [Impostazione community] nella schermata [SNMP].

Viene visualizzata la schermata [Gestisci community SNMP].

### 2 Fare clic su .

Viene visualizzata la schermata [Cancella community SNMP].

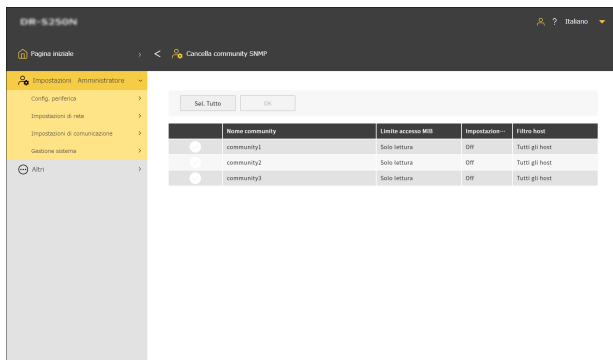

### 3 Selezionare la community che si desidera eliminare. Per selezionare tutte le community, fare clic su [Sel. Tutto].

### 4 Fare clic su [OK].

La community selezionata viene eliminata.

## Modifica/aggiunta degli utenti SNMP

### 1 Fare clic su [Impostazione utente] nella schermata [SNMP].

Viene visualizzata la schermata [Gestisci utenti SNMP].

### 2 Per modificare un utente registrato, fare clic sulla lista. Se si desidera creare un nuovo utente, fare clic su .

È possibile registrare fino a cinque utenti.

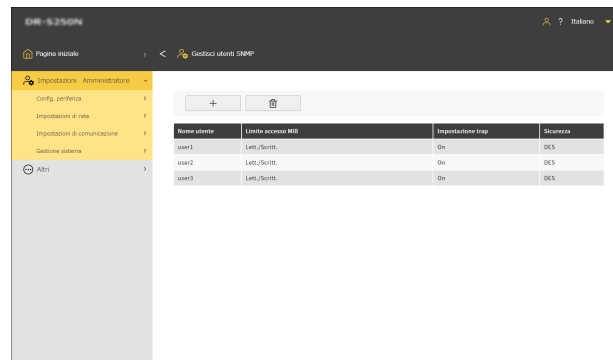

Viene visualizzata la schermata [Modifica utente SNMP].

### 3 Impostare ciascuna voce.

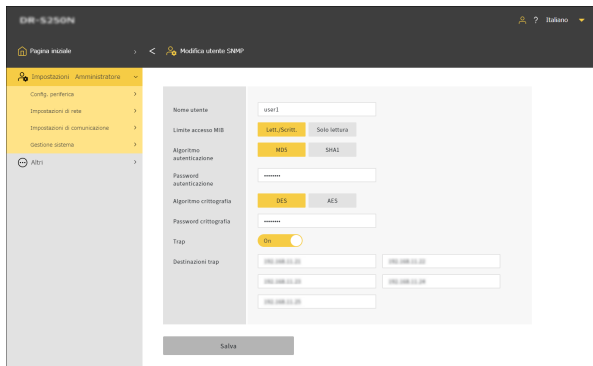

#### Nome utente

Impostare un nome utente entro 32 caratteri. È possibile utilizzare lettere, numeri, trattini e trattini bassi a byte singolo. Viene visualizzato un errore quando si fa clic su [Salva] se il nome è già in uso o contiene caratteri non validi.

#### Limite accesso MIB

Impostare i privilegi di accesso a MIB.

<b>Let./Scritt.</b>	Consente lettura/scrittura da/a MIB.
<b>Solo lettura</b>	Consente solo la lettura da MIB.

#### Algoritmo autenticazione

Specificare il metodo di autenticazione.

#### Password autenticazione

Impostare una password autenticazione utilizzando da 8 a 16 caratteri. È possibile utilizzare lettere, numeri, trattini e trattini bassi a byte singolo. Viene visualizzato un errore quando si fa clic su [Salva] se si inseriscono caratteri non validi.

#### Algoritmo crittografia

Specificare il metodo di crittografia.

### Password crittografia

Impostare una password crittografia utilizzando da 8 a 16 caratteri. È possibile utilizzare lettere, numeri, trattini e trattini bassi a byte singolo. Viene visualizzato un errore quando si fa clic su [Salva] se si inseriscono caratteri non validi.

### Trap

Selezionare Attiva/Disattiva per impostazione trap.

### Destinazioni trap

Per specificare un host come destinazione per impostazione trap, inserire il suo indirizzo IP o il nome del computer. È possibile specificare un massimo di 10. È possibile inserire fino a 64 caratteri in ciascuna riga.

### 4 Fare clic su [Salva].

## Eliminazione degli utenti SNMP

### 1 Fare clic su [Impostazione utente] nella schermata [SNMP].

Viene visualizzata la schermata [Gestisci utenti SNMP].

### 2 Fare clic su .

Viene visualizzata la schermata [Cancella utente SNMP].

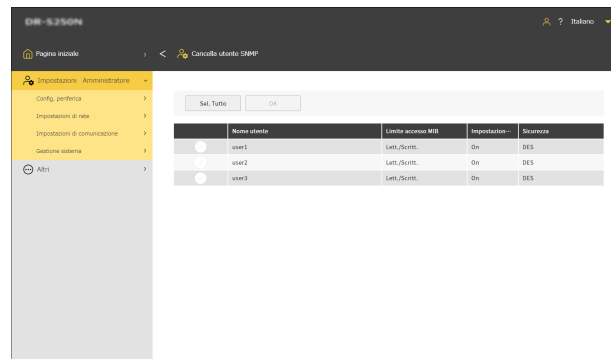



---

**3** Selezionare l'utente che si desidera eliminare. Per selezionare tutti gli utenti, fare clic su [Sel. Tutto].

---

**4** Fare clic su [OK].  
L'utente selezionato viene eliminato.

## Rendere possibile l'invio di immagini tramite e-mail (impostazione di un server di posta elettronica) (solo menu Web)

Per inviare le immagini scansionate come e-mail, è necessario impostare il server SMTP. Impostare una connessione al server SMTP.

**Impostazioni Amministratore > Impostazioni di comunicazione > Server di posta elettronica**

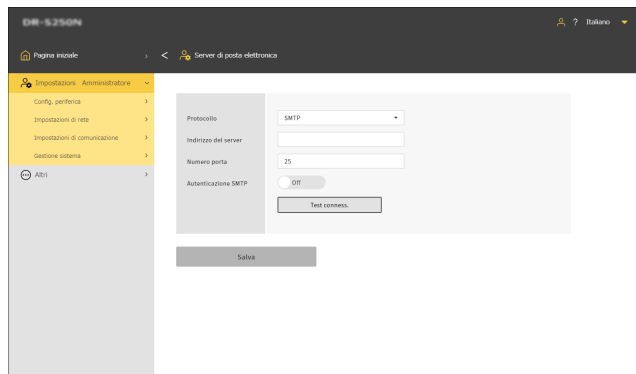

### Protocollo

Impostare il protocollo per la comunicazione con il server di posta elettronica.

<b>SMTP</b>	Invia il contenuto della comunicazione senza crittografia.
<b>SMTPS</b>	Cifra e invia il contenuto della comunicazione utilizzando SSL/TLS. È necessario un numero porta dedicato distinto da quello per SMTP.

<b>STARTTLS</b>	Cifra e invia il contenuto della comunicazione utilizzando SSL/TLS. A differenza di SMTPS, non è necessario alcun numero porta dedicato.
-----------------	---

### Indirizzo del server

Impostare l'indirizzo IP del server SMTP.

### Numero porta

Impostare il numero porta utilizzato per la comunicazione con il server SMTP.

### Autenticazione SMTP

Specificare se è necessaria l'autenticazione per comunicare con il server SMTP.

È possibile specificare se abilitarla o disabilitarla se si seleziona [SMTP] per [Protocollo].

È sempre abilitata se si seleziona [SMTPS] o [STARTTLS].

Al termine dell'impostazione, fare clic su [Test conness.] per verificare se è possibile stabilire correttamente una connessione al server di posta elettronica.

Fare clic su [Salva] per salvare le impostazioni.



## Aggiunta di certificati root

### 1 Fare clic su .

Viene visualizzata la schermata [Aggiungi certificato root].

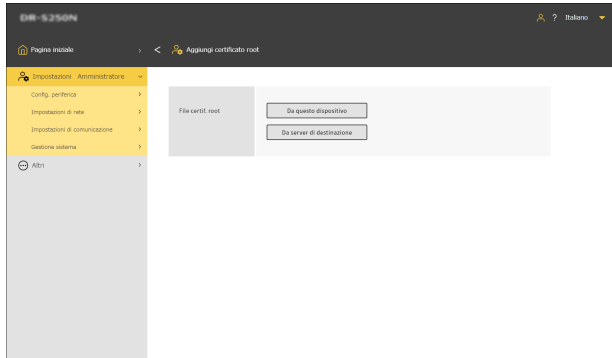

### 2 Per effettuare un'aggiunta dal dispositivo sul quale si visualizza il menu Web, fare clic su [Da questo dispositivo]. Per effettuare un'aggiunta dal server di destinazione, fare clic su [Da server di destinazione].

Se si seleziona [Da questo dispositivo]

### 1 Fare clic su [...] e selezionare un file certificato.

### 2 Fare clic su [Esegui].

Il certificato root viene aggiunto.

### Se si seleziona [Da server di destinazione]

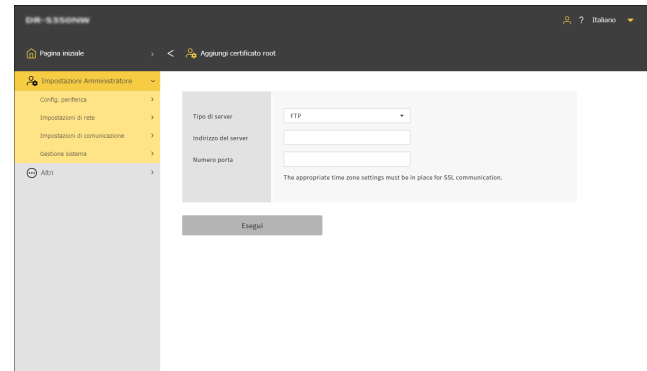

#### Tipo di server

Per la trasmissione FTP, selezionare [FTP]. Per la trasmissione di posta, selezionare [SMTP].

#### Indirizzo del server

Immettere l'indirizzo IP del server di destinazione.

#### Numero porta

Impostare il numero porta utilizzato per la comunicazione con il server.

Fare clic su [Esegui] per aggiungere il certificato root.

## Eliminazione di certificati root

### 1 Fare clic su .

Viene visualizzata la schermata [Cancella certificato root].

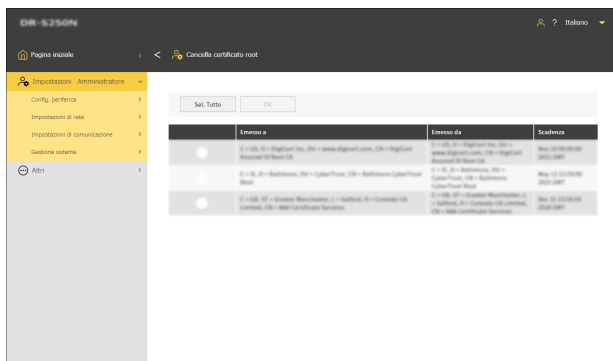

### 2 Selezionare il certificato root che si desidera eliminare. Per selezionare tutti i certificati root, fare clic su [Sel. Tutto].

### 3 Fare clic su [OK].

Il certificato root selezionato viene eliminato.

## Visualizzazione delle informazioni rete

Visualizzare le informazioni sulla rete dello scanner.

### Altri > Informazioni rete

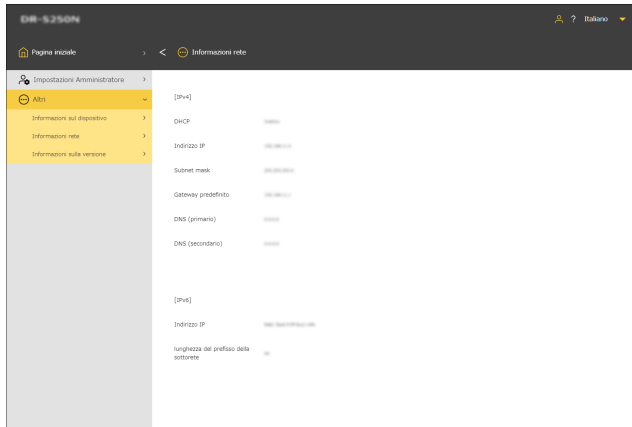

#### Voci da visualizzare

##### IPv4

- DHCP
- Indirizzo IP
- Subnet mask
- Gateway predefinito
- DNS (primario)
- DNS (secondario)

##### IPv6

- Indirizzo IP
- lunghezza del prefisso della sottorete

### Menu imp. > Impostazioni di rete > Informazioni rete

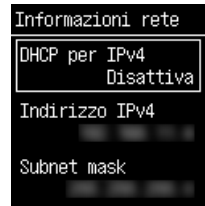

#### Voci da visualizzare

- DHCP per IPv4
- Indirizzo IPv4
- Subnet mask
- IPv4 Gateway predefinito
- DNS (primario)
- DNS (secondario)
- Indirizzo IPv6
- lunghezza del prefisso della sottorete

---

## Effettuare un Test conness. (solo Menu imp.)

Controllare se ci si può collegare correttamente a server di posta/cartella condivisa/server FTP/stampante che sono stati configurati nel Menu Web.

**Menu imp. > Impostazioni di rete > Test conness.**

Immettere il nome host o l'indirizzo IP.

The screenshot shows a terminal-style interface for the 'Test conness.' menu. At the top, the text 'Test conness.' is displayed. Below it is a cursor '^' and an empty text input field. Underneath the input field is a cursor 'v'. A row of navigation icons follows: a list icon, a box containing 'A', a box containing 'a', a box containing '1', and a box containing '@'. Below these icons are two buttons: the first is labeled '(OK) Avanti' and the second is labeled '< Avvio'.

# Impostazioni di sicurezza

Configurare le impostazioni per la sicurezza.



## Suggerimento

- Procedura operativa per menu Web: “Procedura operativa per menu Web” (Vedere pag. 62)
- Procedura operativa per Menu imp.: “Procedura operativa per Menu imp.” (Vedere pag. 64)

## Utilizzo di un codice PIN durante l'accesso

Configurare questa impostazione quando si desidera utilizzare un codice PIN quando si accede allo scanner.

Il codice PIN è costituito da quattro cifre, comprese tra 0 e 9.

## Impostazione di un codice PIN

Impostazioni Amministratore > Config. periferica > PIN

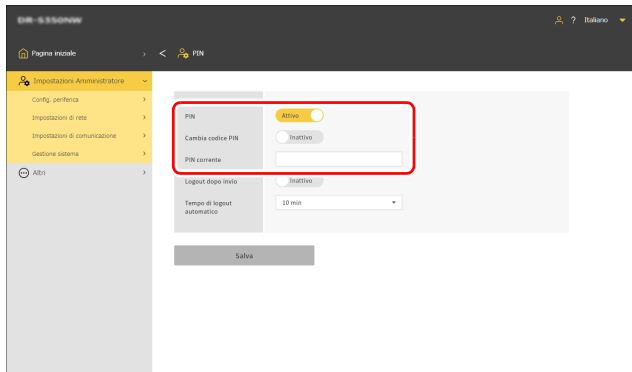

L'impostazione iniziale di [PIN corrente] è “0000”.  
Fare clic su [Salva] per salvare le impostazioni.

Menu imp. > Config. periferica > Sicurezza > Impostazione PIN



Immettere il codice PIN corrente. L'impostazione iniziale è “0000”.  
Se l'autenticazione è riuscita, viene visualizzato il messaggio “Vuoi impostare un nuovo codice PIN?”. Se si desidera modificare il codice PIN, selezionare [Si]. Altrimenti, selezionare [No].  
Se si seleziona [Si], impostare un nuovo codice PIN sulla schermata di immissione del nuovo codice PIN. Per confermare, immettere nuovamente il nuovo codice PIN.



## Logout automatico dopo l'invio delle immagini scansionate

Impostare la funzione per il logout automatico dopo l'invio delle immagini scansionate. È necessario immettere un codice PIN per accedere.

### Impostazioni Amministratore > Config. periferica > PIN

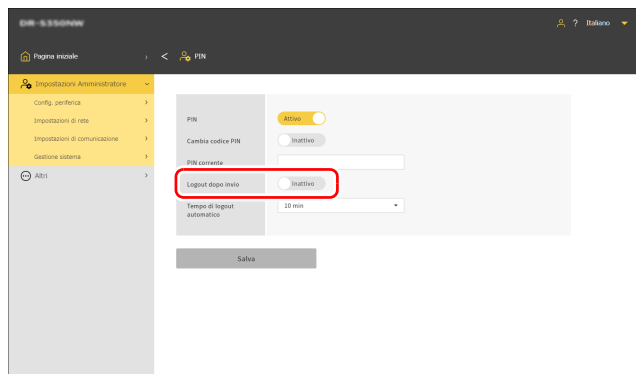

Fare clic su [Salva] per salvare le impostazioni.



### Suggerimento

Le impostazioni configurate qui sono collegate alle impostazioni in ["Logout automatico dopo l'invio delle immagini scansionate"](#) (Vedere pag. 117).

### Menu imp. > Config. periferica > Sicurezza > Impostazione PIN > Logout dopo invio

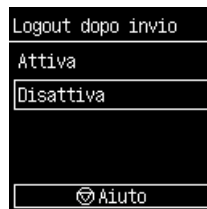

## Impostazione del tempo per il logout automatico

Impostare il tempo per il logout automatico nel momento in cui non viene eseguita alcuna operazione sullo scanner per un certo periodo di tempo. È necessario immettere un codice PIN per accedere.

### Impostazione

1 min/2 min/3 min/4 min/5 min/10 min/30 min/60 min/90 min/120 min

Impostazioni Amministratore > Config. periferica > PIN

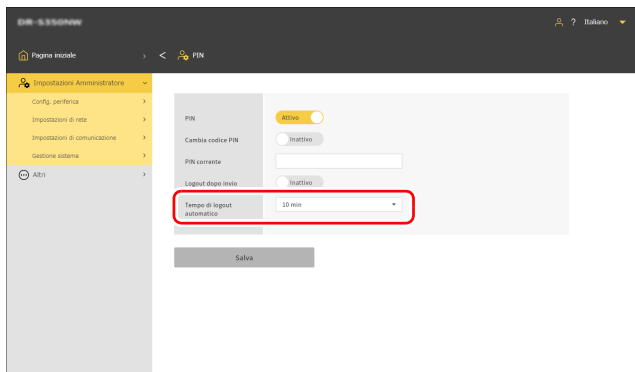

Menu imp. > Config. periferica > Sicurezza > Impostazione PIN > Logout automatico



Fare clic su [Salva] per salvare le impostazioni.

### Suggerimento

Il tempo di logout impostato qui è collegato al tempo impostato in ["Impostazione del tempo per il logout automatico"](#) (Vedere pag. 118).

---

## Installazione di un certificato su server SSL (solo menu Web)

Quando si accede al menu Web con “https://”, potrebbe venire visualizzato l'avviso “La connessione non è privata” sul browser web.

Per gli utenti generici:  
contattare l'amministratore.

Per gli amministratori:  
Non è installato un certificato su server SSL appropriato nel menu Web. Fare riferimento a quanto segue per installarlo.

### **!** IMPORTANTE

Prima di installare il certificato su server SSL, assicurarsi di aver impostato la data e l'ora corrette. ([Vedere pag. 75](#))

**Impostazioni Amministratore > Config. periferica > Certificato su server**

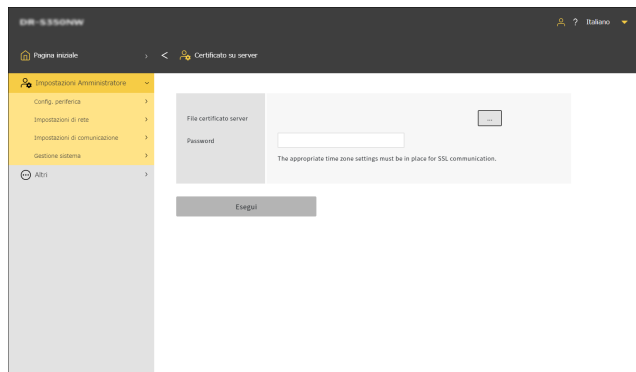

---

**1** Fare clic su [...] e specificare un file certificato (file pfx) nella finestra di dialogo di selezione file.

---

**2** Immettere una password.

---

**3** Fare clic su [Esegui].  
Il certificato su server è installato.

## Impostazione di una password amministratore

Impostare la password amministratore per lo scanner.

La password impostata qui viene utilizzata nelle seguenti situazioni.

- Quando si desidera visualizzare la schermata [Impostazioni Amministratore] del menu Web.
  - Quando viene richiesta una password amministratore durante il tentativo di modifica delle impostazioni sul Menu imp.
- Impostare la password con un massimo di 32 caratteri a byte singolo, tra cui lettere inglesi maiuscole e minuscole, numeri e simboli.

### Suggerimento

La password amministratore al momento della spedizione dalla fabbrica viene riportata sull'etichetta applicata sullo scanner.

### Impostazioni Amministratore > Gestione sistema > Password amministratore

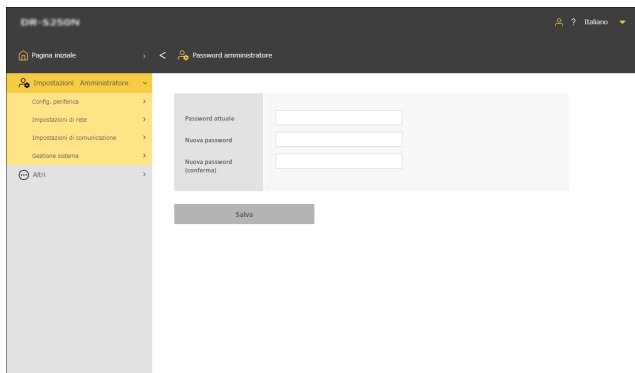

The screenshot shows a web interface for setting the administrator password. The page title is "Password amministratore". On the left, there is a navigation menu with options: "Impostazioni Amministratore", "Config. periferica", "Impostazioni di rete", "Impostazioni di comunicazione", "Sistema sistema", and "Altri". The main content area has the following fields and buttons:

- "Password attuale" with a text input field.
- "Nuovo password" with a text input field.
- "Nuovo password (conferma)" with a text input field.
- A "Salva" button at the bottom.

Fare clic su [Salva] per salvare le impostazioni.

### Menu imp. > Config. periferica > Sicurezza > Impostazione Password



The screenshot shows the physical scanner menu for setting the administrator password. The menu is titled "Digita Admin PASS". It features a numeric keypad and a "Completere" button. The keypad has the following layout:

- Top row: "A", "a", "1", "@"
- Bottom row: "OK Avanti", "Completere"

Se l'autenticazione è riuscita, viene visualizzato il messaggio "Vuoi impostare una nuova password amministratore?". Se si desidera modificare la password amministratore, selezionare [Si]. Altrimenti, selezionare [No].

Se si seleziona [Si], impostare una nuova password amministratore sulla schermata di immissione della nuova password amministratore. Per confermare, immettere nuovamente la nuova password amministratore.

## Impostazioni del menu Web

Configurare le impostazioni per il menu Web.

### Suggerimento

Procedura operativa per menu Web: "[Procedura operativa per menu Web](#)" (Vedere pag. 62)

## Modifica dei dati da visualizzare sul display dello scanner (solo menu Web)

Utilizzando il file di impostazione per SDK per personalizzazione interfaccia, è possibile modificare i dati da visualizzare sul display dello scanner. Per i dettagli su questa funzione, fare riferimento al documento fornito con SDK per personalizzazione interfaccia.

**Impostazioni Amministratore > Gestione sistema > SDK per personalizzazione interfaccia**

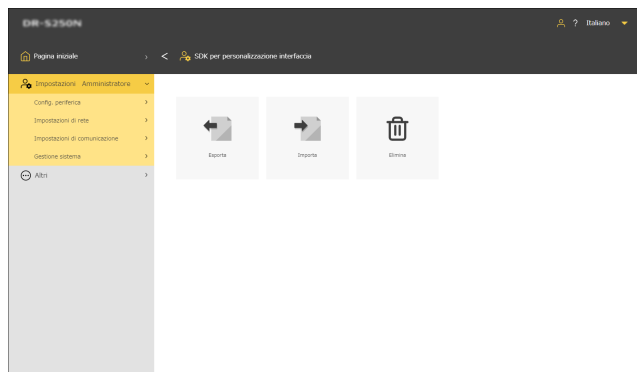

## Esportazione del file di impostazione

### 1 Fare clic su [Esporta].

Il file di impostazione per SDK per personalizzazione interfaccia viene esportato in formato ZIP.

## Importazione del file di impostazione

### 1 Fare clic su [Importa].

Viene visualizzata la schermata di importazione.

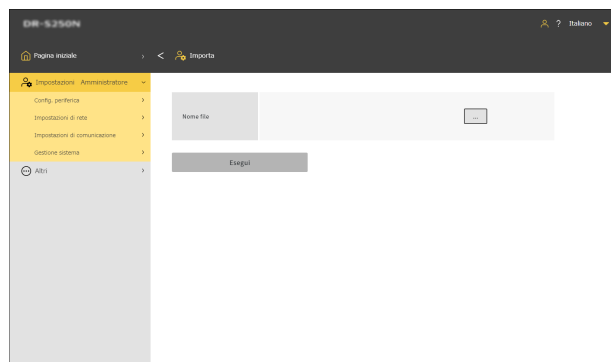

### 2 Fare clic su [...] e specificare il file di impostazione per SDK per personalizzazione interfaccia nella finestra di dialogo di selezione file.

### 3 Fare clic su [Esegui].

Il file di impostazione per SDK per personalizzazione interfaccia viene importato.

## Eliminazione del file di impostazione

### 1 Fare clic su [Elimina].

Il file di impostazione per SDK per personalizzazione interfaccia viene eliminato e l'aspetto viene ripristinato allo stato iniziale.

## Impostazione di CaptureOnTouch Lite Web (solo menu Web)

È possibile impostare la funzione CaptureOnTouch Lite Web, che abilita la scansione dal menu Web. Per i dettagli sulla funzione CaptureOnTouch Lite Web, fare riferimento a “Scansione con CaptureOnTouch Lite Web” (Vedere pag. 37).

### Impostazioni Amministratore > Gestione sistema > CaptureOnTouch Lite Web

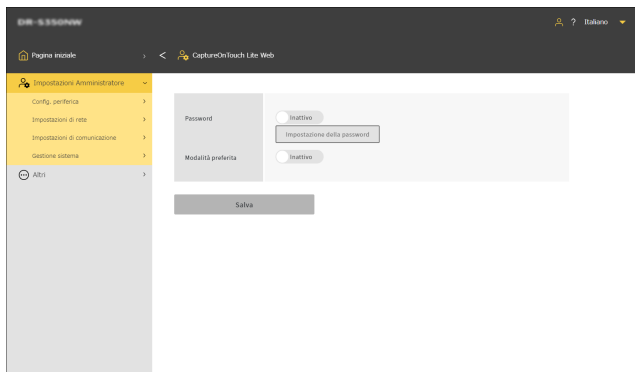

Fare clic su [Salva] per salvare le impostazioni.

### Password

All'attivazione, l'utilizzo della funzione CaptureOnTouch Lite Web richiede l'immissione di una password.

### Impostazione della password

Visualizza la schermata [Impostazione della password].  
L'impostazione iniziale è “0000”.

### Modalità preferita

All'attivazione, altri utenti non possono utilizzare lo scanner mentre si configurano le impostazioni scanner con CaptureOnTouch Lite Web.

## Impostazione di una password

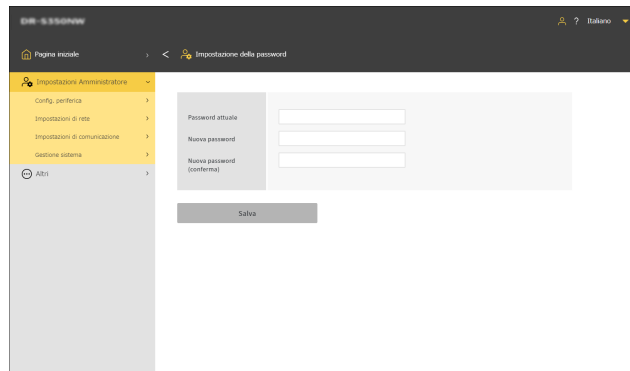

Fare clic su [Salva] per salvare le impostazioni.

## Impostazione della funzione server COT Admin

Configurare le impostazioni per la connessione al server COT Admin per l'utilizzo con COT Admin.  
Per informazioni dettagliate su COT Admin, fare riferimento al “COT Admin Server Manuale utente”.

### Impostazione del server COT Admin

Impostazioni Amministratore > Impostazioni di comunicazione >  
Server COT Admin

#### COT Admin

Attivare/disattivare la funzione server COT Admin.

#### Utilizza SSL

Abilitare/disabilitare la crittografia della comunicazione con il server COT Admin.

#### Indirizzo del server

Impostare l'indirizzo IP del server COT Admin.

#### Numero porta

Impostare il numero porta utilizzato per la comunicazione con il server COT Admin.

#### Nome utente

Impostare il nome utente utilizzato per la comunicazione con il server COT Admin.

#### Password

Impostare la password utilizzata per la comunicazione con il server COT Admin.

Al termine dell'impostazione, fare clic su [Test conness.] per verificare se è possibile stabilire correttamente una connessione al server COT Admin.

Fare clic su [Salva] per salvare le impostazioni.

Menu imp. > Impostazioni di rete > Impostazione COT Admin > Impostazioni server



### Abilita COT Admin

Attivare/disattivare la funzione server COT Admin.

### Indirizzo del server

Impostare l'indirizzo IP del server COT Admin.

### Numero porta

Impostare il numero porta utilizzato per la comunicazione con il server COT Admin.

### SSL

Abilitare/disabilitare la crittografia della comunicazione con il server COT Admin.

### Nome utente

Impostare il nome utente utilizzato per la comunicazione con il server COT Admin.

### Password

Impostare la password utilizzata per la comunicazione con il server COT Admin.

Al termine dell'impostazione, eseguire il test di connessione per verificare se è possibile stabilire correttamente una connessione al server COT Admin.

Menu imp. > Impostazioni di rete > Impostazione COT Admin > Test conness.

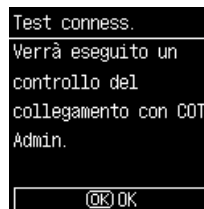



## Logout automatico dopo l'invio delle immagini scansionate

Impostare la funzione per il logout automatico dal server COT Admin dopo l'invio delle immagini scansionate.

**Impostazioni Amministratore > Impostazioni di comunicazione > Server COT Admin**

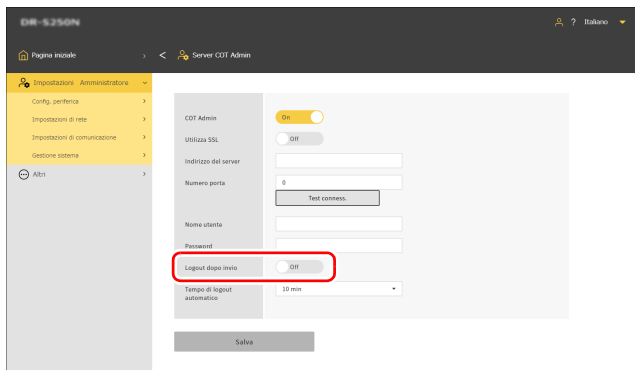

Fare clic su [Salva] per salvare le impostazioni.

**Menu imp. > Impostazioni di rete > Impostazione COT Admin > Impostazioni server > Logout dopo invio**

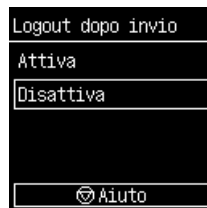

### **Suggerimento**

Le impostazioni configurate qui sono collegate alle impostazioni in ["Logout automatico dopo l'invio delle immagini scansionate"](#) (Vedere pag. 109).

## Impostazione del tempo per il logout automatico

Impostare il tempo per il logout automatico dal server COT Admin nel momento in cui non viene eseguita alcuna operazione sullo scanner per un certo periodo di tempo.

### Impostazione

1 min/2 min/3 min/4 min/5 min/10 min/30 min/60 min/90 min/120 min

Impostazioni Amministratore > Impostazioni di comunicazione > Server COT Admin

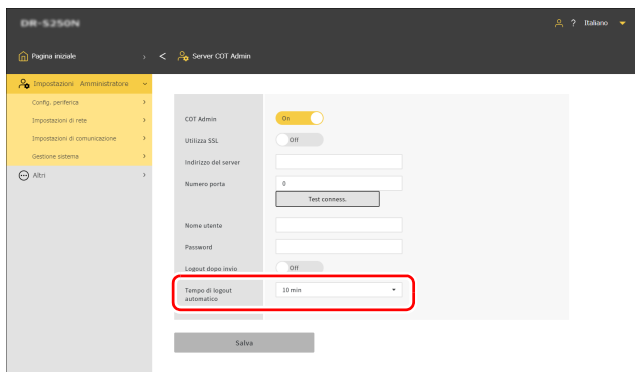

Fare clic su [Salva] per salvare le impostazioni.

Menu imp. > Impostazioni di rete > Impostazione COT Admin > Impostazioni server > Logout automatico



### Suggerimento

Il tempo di logout impostato qui è collegato al tempo impostato in ["Impostazione del tempo per il logout automatico"](#) (Vedere pag. 110).

## Registrazione di un lavoro nello scanner (per gli amministratori)







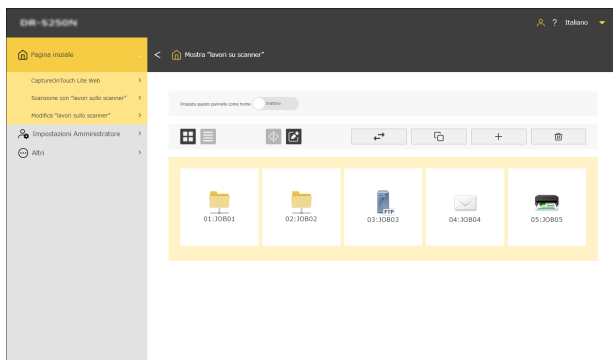

È possibile creare un lavoro e registrarlo nello scanner. Gli utenti possono eseguire una scansione semplicemente selezionando i lavori preregistrati.

### Creazione/modifica/registrazione di lavori nel menu Web

**1** Visualizzare il menu Web. (Vedere pag. 36)

**2** Fare clic su [Modifica “lavori sullo scanner”].  
Viene visualizzata la schermata [Mostra “lavori su scanner”].

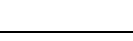

<b>Imposta questo pannello come home</b>	Configurare se impostare la schermata [Mostra “lavori su scanner”] come pannello home.  <b>Suggerimento</b> Nelle impostazioni del pannello home, se è stato selezionato [Mostra sempre il pannello home di default] o [Mostra sempre il pannello impostazioni “lavori sullo scanner”], [Imposta questo pannello come home] non viene visualizzato. “ <a href="#">Impostazione della visualizzazione del pannello home (solo menu Web)</a> ” (Vedere pag. 87)
 	Commutare i lavori tra visualizzazione icone e visualizzazione elenco.
	Passa alla modalità di esecuzione delle scansioni.
	Passa alla modalità di modifica dei lavori.
	Importa/esporta i lavori.
	Copia i lavori. Questa funzione è utile quando si desidera creare un nuovo lavoro in base a un lavoro esistente.
	Aggiunge un nuovo lavoro.
	Elimina un lavoro.

### 3 Fare clic su . Per modificare un lavoro esistente, fare clic sul lavoro che si desidera modificare.

Viene visualizzata la schermata [Modifica “lavori sullo scanner”].

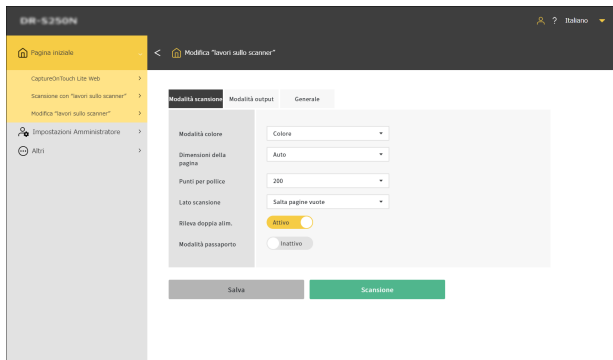

### 4 Configurare le impostazioni in ogni scheda.

Per le impostazioni dettagliate, fare riferimento a quanto segue:

Modalità scansione: [“Impostazioni delle voci per la Modalità scansione”](#) (Vedere pag. 120)

Modalità output: [“Impostazioni delle voci per la Modalità output”](#) (Vedere pag. 121)

Generale: [“Altre voci di impostazione”](#) (Vedere pag. 125)

### 5 Fare clic su [Salva].

I contenuti del lavoro vengono registrati nello scanner.

Per i dettagli su come eseguire scansioni utilizzando un lavoro, fare riferimento a quanto segue.

Computer: [“Scansione con un lavoro selezionato dal computer \(per utenti\)”](#) (Vedere pag. 54)

Pannello operativo: [“Scansione con un lavoro selezionato dal pannello operativo \(per utenti\)”](#) (Vedere pag. 56)

## Impostazioni delle voci per la Modalità scansione

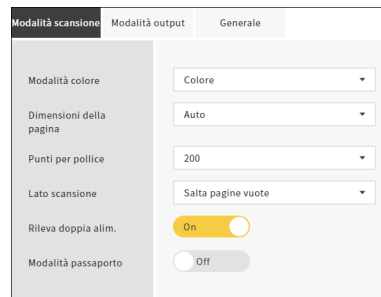

### Modalità colore

Selezionare la modalità colore per la scansione del documento tra le seguenti:

<b>Colore</b>	Scansiona il documento a colori.
<b>Grayscale</b>	Scansiona in documento in scala di grigi.
<b>Bianco e nero</b>	Scansiona il documento in bianco e nero.

### Dimensioni della pagina

Specificare il formato carta del documento da scansionare.

Se si seleziona [Auto], lo scanner rileverà il formato del documento e ne eseguirà la scansione.

### Punti per pollice

Specificare la risoluzione della scansione. L'unità di misura sono i dpi.

### Lato scansione

<b>Salta pagine vuote</b>	Se ci sono pagine vuote nel documento, consente di saltare tali pagine durante la scansione.
<b>Una facciata</b>	Scansiona un solo lato del documento.
<b>Due facciate</b>	Scansiona entrambi i lati del documento.

## Rileva doppia alim.

Attivazione/disattivazione della funzione di rilevamento doppia alimentazione.

## Modalità passaporto

Scansione del documento con le impostazioni adatte per un passaporto.

Quando questa modalità è attiva, [Rileva doppia alim.] viene disattivato.

## Impostazioni delle voci per la Modalità output

### Metodo output

<b>Cartella condivisa</b>	Invia l'immagine scansionata alla cartella condivisa.
<b>FTP</b>	Invia l'immagine scansionata al server FTP.
<b>Posta</b>	Invia l'immagine scansionata allegandola a un'e-mail.

## Stampa

Invia l'immagine scansionata a una stampante che supporta il protocollo FTP.

## Invio alla cartella condivisa

Modalità scansione Modalità output Generale

Metodo output

Nome host

Percorso cartella

Nome utente

Password

Dominio/Gruppo di lavoro

### Nome host

Immettere il nome host o l'indirizzo IP della cartella condivisa.

### Percorso cartella

Immettere il percorso della cartella condivisa.

Esempio: guest\cartella\_condivisa

### Nome utente

Immettere il nome utente per accedere alla cartella condivisa.

Esempio: admin

### Password

Immettere la password per accedere alla cartella condivisa.

### Dominio/Gruppo di lavoro

Immettere il nome del dominio o del gruppo di lavoro a cui appartiene la cartella condivisa.

Al termine dell'impostazione, fare clic su [Test conness.] per verificare se è possibile stabilire correttamente una connessione alla cartella condivisa.

## Invio al server FTP

Modalità scansione Modalità output Generale

Metodo output

Protocollo

Indirizzo del server

Percorso cartella

Numero porta

Modalità

Metodo di autenticazione

Nome utente

Password

Usa passphrase

Passphrase

Impronta digitale

### Protocollo

Selezionare il protocollo da utilizzare.

<b>FTP</b>	Invia il contenuto della comunicazione senza crittografia.
<b>FTPS (esplicito)</b>	Cifra il contenuto della comunicazione in modalità esplicita e lo invia.
<b>FTPS (implicito)</b>	Cifra il contenuto della comunicazione in modalità implicita e lo invia.
<b>SFTP</b>	Cifra il contenuto della comunicazione, utilizzando una connessione SSH, e lo invia.

## **Suggerimento**

Se si invia con SFTP, è possibile impostare una chiave privata. Per ulteriori informazioni, "[Aumento della sicurezza di una connessione SFTP \(impostazione di una chiave privata\) \(solo menu Web\)](#)" (Vedere pag. 103).

## **Indirizzo del server**

Immettere il nome host o l'indirizzo IP del server FTP.

## **Percorso cartella**

Immettere il percorso per la cartella del server FTP di destinazione.  
Esempio: /carica/condividi

## **Numero porta**

Specificare il numero porta da utilizzare con il server FTP di destinazione.

## **Modalità**

<b>Passiva</b>	Modalità in cui una richiesta di connessione viene effettuata dallo scanner al server FTP.
<b>Attiva</b>	Modalità in cui una richiesta di connessione viene effettuata dal server FTP allo scanner.

## **Metodo di autenticazione**

Specificare la password o la chiave privata da utilizzare con il metodo di autenticazione.

È possibile specificarlo quando si seleziona [SFTP] per [Protocollo].

## **Nome utente**

Immettere il nome utente per connettersi al server FTP di destinazione.

## **Password**

Immettere la password per connettersi al server FTP di destinazione.

## **Usa passphrase**

Se si seleziona [Chiave privata] per il metodo di autenticazione, attivare questa funzione se si desidera utilizzare una passphrase.

## **Passphrase**

Immettere la passphrase da utilizzare con la chiave privata.

## **Impronta digitale**

Immettere l'impronta digitale del server FTP di destinazione.

Al termine dell'impostazione, fare clic su [Test conness.] per verificare se è possibile stabilire correttamente una connessione al server FTP.

## **Invio tramite e-mail**



## **IMPORTANTE**

Per l'invio di e-mail, è necessario connettersi al server di posta elettronica. Fare riferimento a "[Rendere possibile l'invio di immagini tramite e-mail \(impostazione di un server di posta elettronica\) \(solo menu Web\)](#)" (Vedere pag. 102) per configurare le impostazioni.

## **Invia a**

Immettere l'indirizzo e-mail del destinatario.

## **Indirizzo mittente**

Immettere l'indirizzo e-mail del mittente.

## **Password mittente**

Immettere la password per connettersi al server di posta elettronica.

## Voci di impostazione comuni

Nome file	<input type="text"/>
Data	MMDDYYYYHHMMSS
Contatore	0n
Valore di inizio	1
Separatore	Nessuno
Formato file	PDF
Qualità	3
Pagine multiple	Tutte le pagine
Applicare OCR	<input type="checkbox"/> Off
Lingua OCR	Inglese

### Nome file

Immettere il nome file dell'immagine da inviare.

### Data

Selezionare il formato della data da aggiungere alla fine del nome file. Se la data non è necessaria, selezionare "Nessuna".

### Contatore

Attivare questa funzione se si desidera aggiungere un numero di serie a 4 cifre alla fine del nome file.

### Valore di inizio

Impostare il valore di inizio del contatore.

### Separatore

Selezionare il carattere da inserire tra il nome file, la data e il numero di serie. Se il separatore non è necessario, selezionare "Nessuno".

- (trattino a singolo byte)	Esempio: scansione-20230701-0012
Nessuno	Esempio: scansione202307010012

_ (trattino basso a singolo byte)	Esempio: scansione_20230701_0012
-----------------------------------	----------------------------------

### Formato file

Specificare il formato file dell'immagine scansionata da inviare.

### Qualità

È possibile impostare la qualità su una scala da 1 a 4. Impostandola su "1 (Compressione elevata)" si ottiene il massimo rapporto di compressione, riducendo le dimensioni del file dell'immagine scansionata, ma peggiorando la qualità dell'immagine. Impostandola su "4 (Qualità elevata)" si ottiene un rapporto di compressione più basso, attenuando il peggioramento della qualità dell'immagine.

### Suggerimento

Questa funzione è efficace quando la [Modalità colore] in [Modalità scansione] è impostata su [Colore] o [Grayscale].

### Pagine multiple

Specifica il metodo di salvataggio quando si esegue la scansione di un documento con più pagine.

<b>Tutte le pagine</b>	Salva tutte le pagine del documento in un unico file.
<b>Pagina singola</b>	Consente di salvare ogni pagina in un unico file.

### Suggerimento

Questa funzione è efficace quando il [Formato file] è [PDF] o [TIFF].

### Applicare OCR

Con l'attivazione di questa funzione, la parte di testo dell'immagine scansionata viene riconosciuta e salvata con i dati di testo aggiunti.

### Suggerimento

Questa funzione è efficace quando [Formato file] è [PDF].

### Lingua OCR

Imposta la lingua da rilevare tramite [Applicare OCR].



## Suggerimento

Questa funzione è efficace quando [Formato file] è [PDF].

## Invio alla stampante

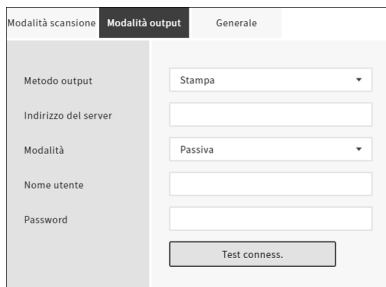

### Indirizzo del server

Immettere il nome host o l'indirizzo IP della stampante.

### Modalità

<b>Passiva</b>	Modalità in cui una richiesta di connessione viene effettuata dallo scanner alla stampante.
<b>Attiva</b>	Modalità in cui una richiesta di connessione viene effettuata dalla stampante allo scanner.

### Nome utente

Immettere il nome utente per connettersi alla stampante di destinazione.

### Password

Immettere la password per connettersi alla stampante di destinazione.

Al termine dell'impostazione, fare clic su [Test conness.] per verificare se è possibile stabilire correttamente una connessione alla stampante.

## Altre voci di impostazione



### Codice processo

Selezionare il numero del lavoro da registrare nello scanner. Selezionare un numero non utilizzato.

### Titolo

Immettere il nome del lavoro. Questo nome viene visualizzato sul computer.

### Icona

Fare clic per visualizzare la schermata [Seleziona icone], in modo da poter selezionare un'icona. Per informazioni sull'aggiunta e l'eliminazione delle icone, fare riferimento a [“Gestione delle icone \(solo menu Web\)”](#) (Vedere pag. 85).

### Controlla le immagini dopo la scansione

Impostare se controllare l'immagine dopo la scansione.

<b>Attivo</b>	Visualizza la schermata [Verifica immagini scansionate].
<b>Inattivo</b>	Il file viene inviato immediatamente senza visualizzare la schermata [Verifica immagini scansionate].

---

 **Suggerimento**

- Questa funzione è attiva quando si scansionano documenti dal menu Web.
- A seconda dello scanner in uso, viene visualizzato il messaggio "Valido solo durante la scansione nel browser".

**Sovrascrivi file con stesso nome**

Impostare l'azione da intraprendere nel caso in cui la destinazione abbia un file con lo stesso nome.

<b>Attivo</b>	Sovrascrive il file esistente.
<b>Inattivo</b>	Aggiunge un numero di serie alla fine del nome file e lo salva come un file con un altro nome.

---

## Utilizzo delle funzioni IEEE 802.1X (per gli amministratori)

---

Lo scanner supporta le funzioni IEEE 802.1X.

Lo strumento di impostazione IEEE 802.1X consente di connettere lo scanner come client a una rete con l'autenticazione IEEE 802.1X installata per garantire la sicurezza.

Per informazioni dettagliate, fare riferimento alla Guida di aiuto di questo strumento.



### **Suggerimento**

Se lo scanner non viene riconosciuto correttamente, fare riferimento a ["Lo scanner non viene riconosciuto."](#) (Vedere pag. 136).

### **Avvio dello strumento di impostazione IEEE802.1X**

Fare clic sul pulsante [Start] e poi su [Canon DR-S200 Serie] – [IEEE802.1X Setting Tool] in quest'ordine.

Lo strumento di impostazione IEEE802.1X si avvia.

## Manutenzione quotidiana

Per ottenere sempre scansioni di qualità ottimale, pulire regolarmente lo scanner come descritto di seguito.

### **ATTENZIONE**

- Prima di procedere alla pulizia dello scanner e del suo interno, spegnerlo e scollegare il cavo di alimentazione dalla presa elettrica.
- Non utilizzare detergenti a spray per pulire lo scanner. I meccanismi di precisione, ad esempio la sorgente luminosa, potrebbero bagnarsi causando guasti o malfunzionamenti.
- Non utilizzare mai diluenti, alcool o altri solventi organici per pulire lo scanner. L'esterno dello scanner potrebbe deformarsi, scolorirsi o fondersi. Questo potrebbe inoltre causare pericoli di incendio o folgorazione.

### **Pulizia dello scanner**

Per pulire l'esterno dello scanner, rimuovere lo sporco con un panno inumidito con acqua e ben strizzato, quindi asciugare bene lo scanner con un panno pulito e asciutto.

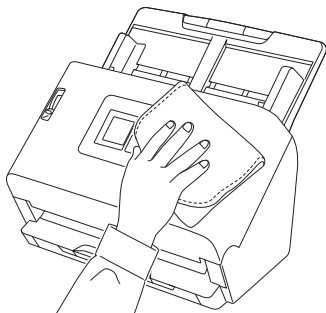

### **Pulizia del display**

Per pulire il display, utilizzare un panno morbido e asciutto per strofinare delicatamente la superficie del pannello, senza esercitare alcuna pressione.

### **Pulizia dell'interno dello scanner**

La polvere o i frammenti di carta all'interno dello scanner possono provocare righe o macchie sulle immagini digitalizzate. Utilizzare aria compressa per eliminare regolarmente polvere e frammenti di carta dall'apertura di alimentazione documenti e dall'interno dello scanner. Al termine di attività di scansione particolarmente lunghe, spegnere l'apparecchio e rimuovere gli eventuali frammenti di carta rimasti all'interno dello scanner.

### **Pulizia della lastra del sensore e dei rulli**

Se sulle immagini digitalizzate sono presenti strisce o se i documenti digitalizzati si sporcano al passaggio nello scanner, è probabile che la lastra del sensore o i rulli di trasporto all'interno dello scanner siano sporchi. Pulirli regolarmente.

- 1** Tirare la levetta OPEN ed aprire la sezione anteriore dello scanner tirandola verso di sé.

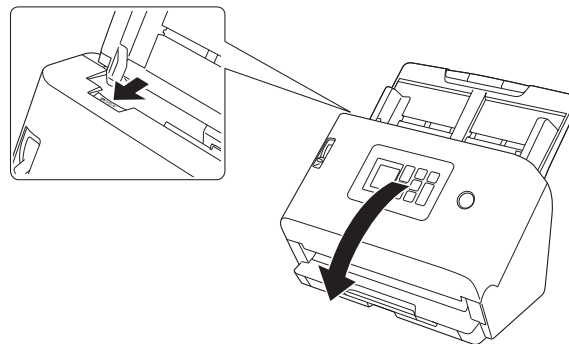

- 2** Rimuovere polvere e frammenti di carta dall'interno dello scanner utilizzando aria compressa.

### 3 Rimuovere lo sporco dal vetro di scansione.

Rimuovere lo sporco dal vetro di scansione con un panno appena inumidito con acqua e ben strizzato, quindi asciugarlo con un panno morbido pulito e asciutto.

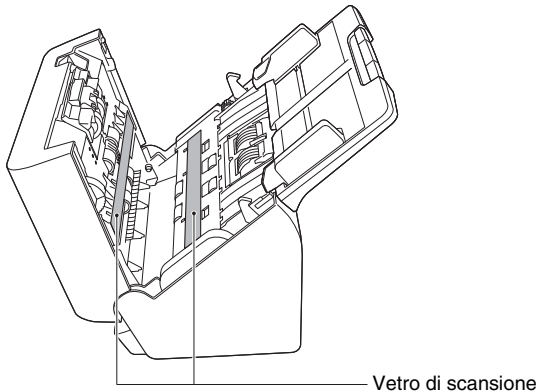

#### **ATTENZIONE**

Non spruzzare mai acqua o detersivi direttamente sullo scanner. I meccanismi di precisione, ad esempio la sorgente luminosa, potrebbero bagnarsi causando guasti o malfunzionamenti.

#### **IMPORTANTE**

- La presenza di graffi sul vetro di scansione potrebbe provocare sia la presenza di segni sulle immagini sia errori di alimentazione. In caso di graffi sul vetro del sensore, contattare il rivenditore di zona autorizzato Canon o il servizio di assistenza.

- Assicurarsi che lo spazzolino antistatico nella sezione anteriore dello scanner non sia deformato.

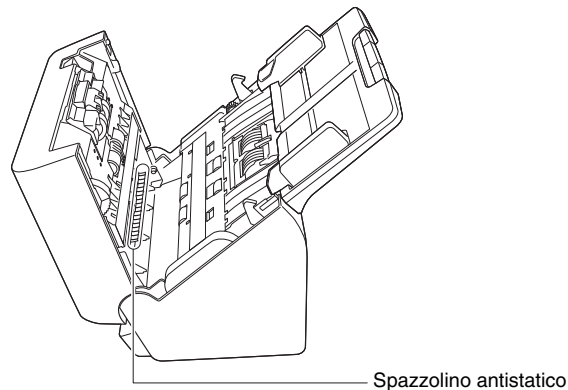

### 4 Pulire i rulli.

Pulire i rulli ruotandoli.

Pulire i rulli con un panno appena inumidito con acqua e ben strizzato, passare infine un panno morbido, pulito e asciutto per eliminare eventuali tracce di umidità.

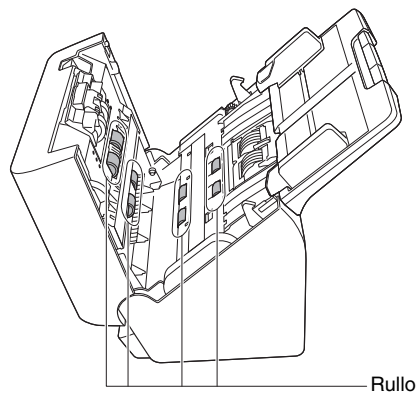

- 
- 5** Rimuovere il rullo di ritardo e il rullo di alimentazione.  
(Vedere pagina 132, pag. 133)

**!** **IMPORTANTE**

Rimuovere il rullo di ritardo e il rullo di alimentazione dallo scanner per pulirli. Rimontarli sempre nella posizione corretta al termine della pulizia.

- 
- 6** Pulire i rulli rimossi con un panno inumidito con acqua ben strizzato.

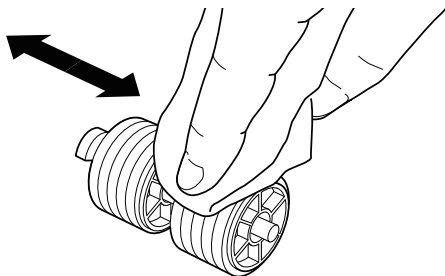

- 
- 7** Rimontare il rullo di ritardo e il rullo di alimentazione.  
(Vedere pagina 132, pag. 133)

- 
- 8** Chiudere la sezione anteriore spingendola delicatamente verso l'alto su entrambi i lati fino a quando non scatta in posizione. Accertarsi che la sezione anteriore sia completamente chiusa premendo fino a percepire uno scatto.

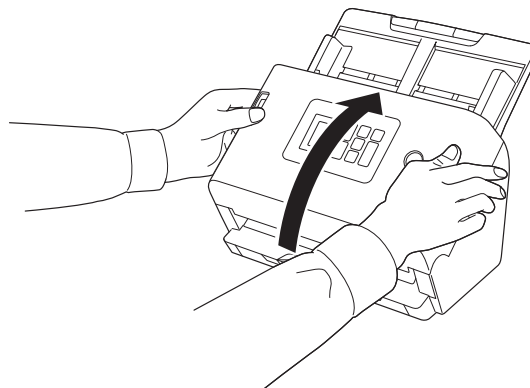

## Sostituzione delle parti di consumo

I due rulli (rullo di alimentazione e rullo di ritardo) installati nello scanner sono parti di consumo. Il rullo di alimentazione e il rullo di ritardo si usurano infatti con la scansione. Se il rullo di alimentazione e il rullo di ritardo sono eccessivamente usurati, è possibile che l'alimentazione dei documenti non venga eseguita correttamente e si verifichino inceppamenti della carta o errori di doppia alimentazione. Quando il numero totale di pagine alimentate nello scanner supera il numero di pagine per la durata di servizio dei rulli, quando il computer viene avviato viene visualizzato un messaggio che richiede di sostituire i rulli.

### Messaggio che compare sul computer

#### Windows

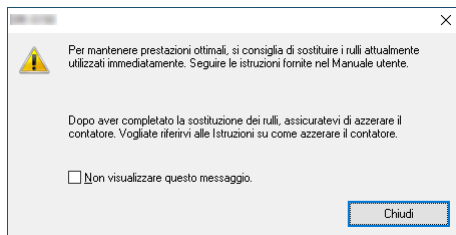

#### Mac

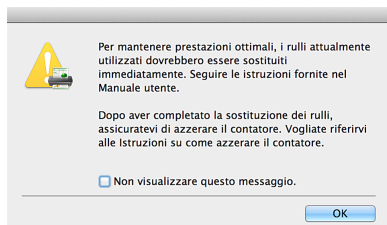

### Se un messaggio viene visualizzato sul display

Premere OK per passare alla schermata [Seleziona processi]. Il messaggio che compare sul display può essere eliminato azzerando il contatore rulli. Si noti che verrà sempre visualizzato ogni volta che l'alimentazione dello scanner viene attivata, finché non si azzerano i contatori rulli.

Quando viene visualizzato questo messaggio all'avvio del computer, acquistare un kit di ricambio rulli e sostituire le parti di consumo dello scanner con i ricambi contenuti nel kit (rullo di alimentazione e rullo di ritardo). [Vedere pagina 169](#) per informazioni sul kit di ricambio. Al momento della sostituzione dei rulli è necessario azzerare il contatore dello scanner che registra il numero di pagine alimentate nello scanner. ([Vedere pagina 72, pag. 74](#))

#### Suggerimento

È tuttavia possibile che, prima del momento in cui sia necessario sostituire i rulli, le immagini digitalizzate si allungino verticalmente a causa dell'usura dei rulli. In tal caso, correggere il rapporto di riduzione. ([Vedere pag. 135](#))

## Apertura e chiusura della sezione anteriore

- 1 Tirare la levetta OPEN ed aprire la sezione anteriore dello scanner tirandola verso di sé.

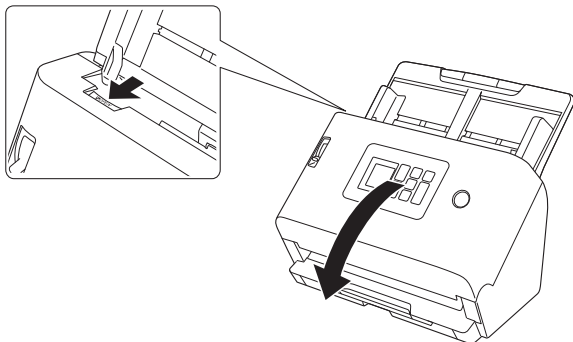

### Suggerimento

La seguente figura mostra la posizione di ciascuna parte di consumo.

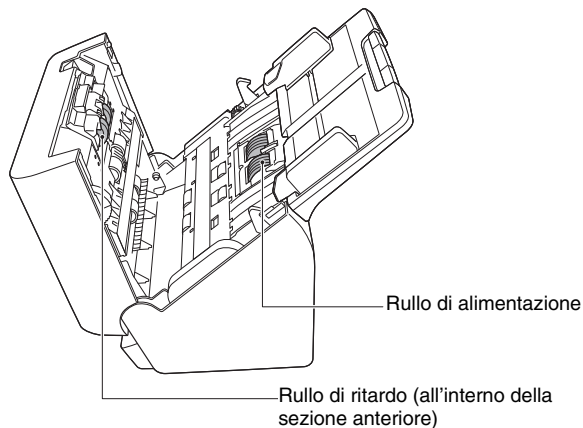

- 2 Chiudere con attenzione la sezione anteriore spingendola gentilmente verso l'alto su entrambi i lati fino a percepire lo scatto di chiusura.

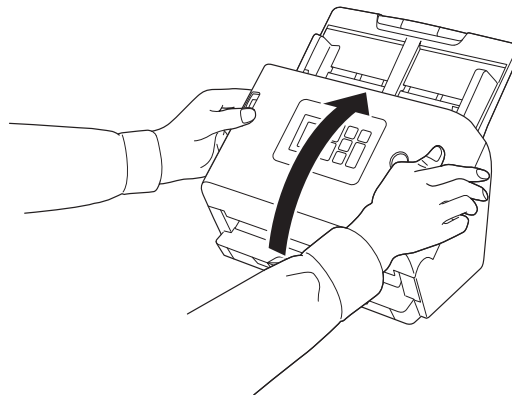

## Sostituzione del rullo di alimentazione

Azzerare il conteggio dei rulli dopo la sostituzione del rullo. [“Controllo/azzeramento del conteggio alimentazione rulli”](#) (Vedere pag. 72)

- 1 Aprire il coperchio del rullo.

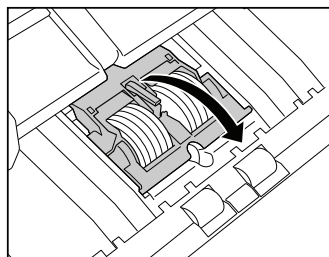



---

**2** Rimuovere il rullo di alimentazione.

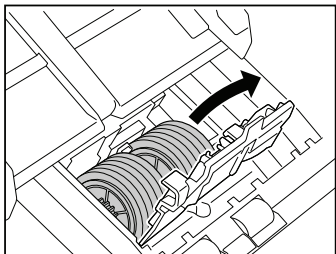

---

**3** Montare il nuovo rullo di alimentazione.

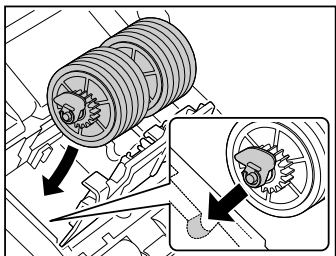

---

**4** Chiudere il coperchio del rullo.

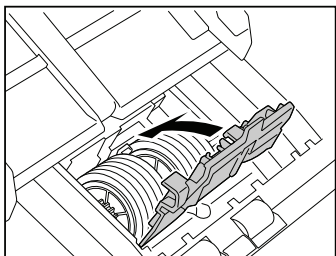

## Sostituzione del rullo di ritardo

Azzerare il conteggio dei rulli dopo la sostituzione del rullo. "Controllo/azzeramento del conteggio alimentazione rulli" (Vedere pag. 72)

---

**1** Aprire il coperchio del rullo.

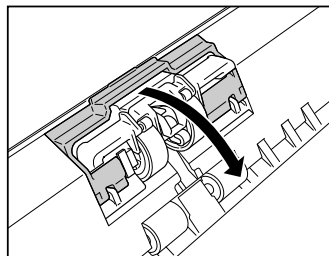

---

**2** Tirare la levetta di sinistra che fissa il rullo di ritardo sullo scanner e rimuovere il rullo.

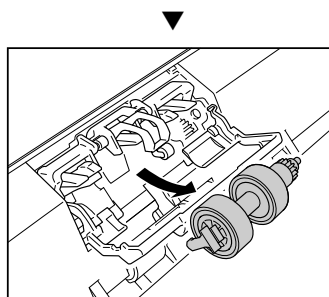
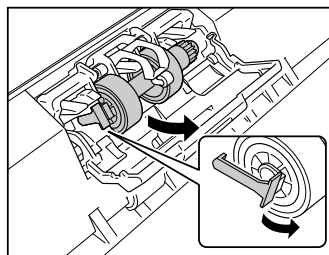

- 3** Controllare che la parte A sia sollevata e montare prima il lato destro del nuovo rullo di ritardo sullo scanner da sotto la parte A.

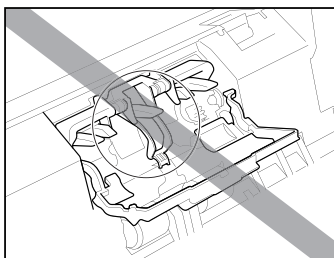
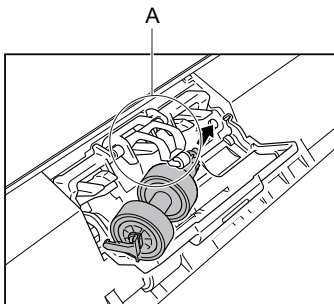

- 4** Spingere il lato sinistro del rullo di ritardo sullo scanner per bloccarlo sullo scanner.

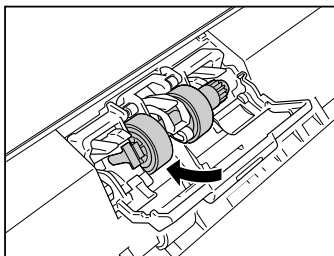

- 5** Chiudere il coperchio del rullo.

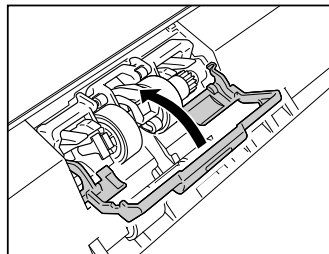

## Rimozione del vassoio di alimentazione documenti

Se si deve riporre lo scanner, o si prevede di non utilizzarlo per un lungo periodo di tempo, è consigliabile rimuovere il vassoio di alimentazione dei documenti.

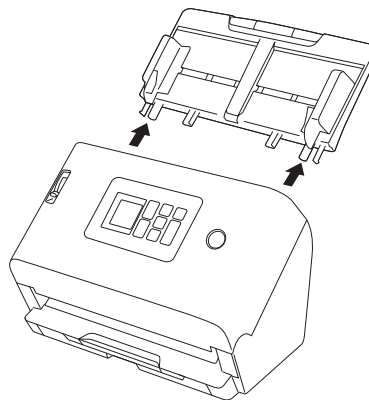

---

## Informazioni sullo strumento di impostazione dei driver Canon imageFORMULA **Windows**

Lo strumento di impostazione dei driver imageFORMULA Canon può essere usato per controllare le informazioni dello scanner o per configurare le impostazioni di manutenzione.

Per informazioni dettagliate, fare riferimento alla Guida di questo strumento.

## Configurazione dello strumento di impostazione dei driver Canon imageFORMULA

Lo strumento di impostazione dei driver imageFORMULA Canon comprende le schede seguenti.

### Scheda [Informazioni]

È possibile controllare le informazioni sulla versione del firmware e quelle sullo scanner.

### Scheda [Manutenzione]

È possibile impostare il contatore del rullo o eseguire il controllo del tasso di riduzione.

### Scheda [Controllo]

È possibile eseguire le impostazioni di controllo di hardware e driver e la lettura o scrittura delle impostazioni di controllo.

Dalla configurazione dell'hardware è possibile impostare la funzione di spegnimento automatico.

### Scheda [Diagnosi]

È possibile produrre o eliminare il file di registro.

### Scheda [Monitor di rete]

È possibile osservare gli scanner sulla rete. È inoltre possibile visualizzare una schermata del menu Web per configurare varie impostazioni dello scanner. [“Configurazione delle impostazioni”](#) (Vedere pag. 61)

## **IMPORTANTE**

Una connessione USB è richiesta per effettuare questa impostazione con lo strumento di impostazione dei driver imageFORMULA Canon. Quando si è collegati tramite LAN cablata, la configurazione di questa impostazione con lo strumento di impostazione dei driver Canon imageFORMULA è inefficace.

## Avvio dello strumento di impostazione dei driver Canon imageFORMULA

Fare clic sul pulsante [Start] e poi su [Canon DR-S200 Serie] – [Strumento di impostazione dei driver Canon imageFORMULA] in questo ordine. Lo strumento di gestione driver scanner si avvierà.

## Quando si presenta un problema

In questa sezione si indicano le soluzioni consigliate per i problemi più comuni.

Problemi con lo scanner: [Vedere pagina. 136](#)

Problemi con la scansione: [Vedere pagina. 139](#)

Problemi con il menu Web: [Vedere pagina. 154](#)

Consultare anche la Guida fornita con il driver dello scanner e CaptureOnTouch.

Leggere anche “Domande frequenti” ([Vedere pag. 156](#)), che contiene le domande frequenti e le risposte.

In presenza di un problema che persiste anche dopo aver eseguito le procedure suggerite di seguito, rivolgersi al proprio rivenditore autorizzato o al rappresentante di assistenza Canon.

## Problemi con lo scanner

### ■ Lo scanner non si accende.

La spina di alimentazione non è collegata a una presa di corrente.	Assicurarsi che l'alimentatore CA sia inserito in una presa di corrente funzionante.
La presa di corrente non funziona.	Verificare che la presa di corrente utilizzata funzioni. Collegare un altro dispositivo alla presa di corrente e verificare che l'alimentazione sia accesa.

### ■ Lo scanner si spegne automaticamente.

La funzione di spegnimento automatico dello scanner è attivata.	Quando la funzione di spegnimento automatico dello scanner è abilitata, l'alimentazione dello scanner si spegne automaticamente dopo 4 ore, indipendentemente dal fatto che una connessione sia attiva. Riaccendere lo scanner e, se necessario, disattivare lo spegnimento automatico. ( <a href="#">Vedere pag. 78</a> )
---	---

### ■ Lo scanner non viene riconosciuto.

#### <Connessione USB>

L'alimentazione dello scanner non è accesa.	Verificare che lo scanner sia acceso. ( <a href="#">Vedere pag. 21</a> )
Lo scanner non è connesso correttamente al computer con un cavo USB.	<ul style="list-style-type: none"><li>• Collegare saldamente il cavo USB che connette lo scanner al computer.</li><li>• Provare a utilizzare una porta del cavo USB diversa. Se il problema persiste, provare a utilizzare un cavo USB diverso.</li></ul>

L'interfaccia USB del computer non supporta lo scanner.	Lo scanner non è garantito per il funzionamento con tutte le interfacce USB.
Viene utilizzato un cavo diverso dal cavo USB in dotazione.	Confermare che il cavo USB in dotazione sia utilizzato per collegare lo scanner al computer. Lo scanner non è garantito per il funzionamento con tutti i cavi USB disponibili.
Lo scanner è connesso al computer tramite un hub USB.	Rimuovere l'hub USB e connettere lo scanner direttamente al computer.
Il driver dello scanner non è installato.	Per l'utilizzo tramite connessione USB, è necessario il driver dello scanner. Fare riferimento alla Guida all'installazione per installare il driver dello scanner.
Lo scanner è in modalità COT Admin.	Se lo scanner è in modalità COT Admin, non viene riconosciuto quando si effettua una connessione USB al computer.

#### <Connessione LAN cablata>

L'alimentazione dello scanner non è accesa.	Verificare che lo scanner sia acceso. <a href="#">(Vedere pag. 21)</a>
Il cavo LAN non è connesso correttamente.	Verificare che il cavo LAN sia connesso correttamente alla porta LAN dello scanner, del computer o di altre apparecchiature di rete.
L'indirizzo IP non è specificato correttamente.	Verificare che l'indirizzo IP sia impostato correttamente. Se [Ottenere l'indirizzo IP in modo automatico] è attivo, controllare se esiste un server DHCP sulla stessa rete. <a href="#">(Vedere pag. 92)</a>
Il server DHCP non è sulla rete.	Se un server DHCP non esiste sulla rete, è necessario utilizzare un Indirizzo IP statico. Nel Menu impostazioni dello scanner, impostare l'indirizzo IP manualmente. <a href="#">(Vedere pag. 94)</a>
L'indirizzo IP è in conflitto con un altro dispositivo.	Indirizzo IP specificato potrebbe essere già utilizzato da un altro dispositivo. Contattare l'amministratore di sistema della rete per modificare l'indirizzo IP.
Il nome scanner è in conflitto con un altro scanner.	Il nome scanner specificato potrebbe essere già utilizzato da un altro dispositivo. Contattare l'amministratore di sistema della rete per modificare il nome scanner. Prestare attenzione a non duplicare il nome scanner quando è installato più di uno scanner.
Il driver dello scanner non è installato.	Per utilizzare CaptureOnTouch, è necessario il driver dello scanner. Fare riferimento alla Guida all'installazione per installare il driver dello scanner.
L'indirizzo IP o il nome scanner dello scanner sono stati modificati.	Se l'indirizzo IP o il nome scanner vengono modificati, potrebbe essere necessario selezionare nuovamente lo scanner. Verificare che lo scanner corretto venga selezionato con il software utilizzato e che lo stesso venga azionato.
Il computer e lo scanner sono connessi a segmenti diversi.	Se il segmento collegato è diverso, sono necessarie impostazioni speciali. Utilizzare lo strumento di impostazione dei driver Canon imageFORMULA per impostare l'indirizzo IP manualmente. Per procedure di funzionamento specifiche, vedere la Guida di Canon imageFORMULA Strumento di impostazione dei driver.

<p>La porta mDNS non è aperta nel firewall.</p>	<p><b>Windows</b></p> <p>Utilizzare la seguente procedura per configurare il firewall e aprire la porta mDNS.</p> <ol style="list-style-type: none"> <li>(1) Fare clic sul pulsante [Start], quindi fare clic su [Sistema Windows] – [Pannello di controllo].</li> <li>(2) Fare clic su [Sistema e sicurezza].</li> <li>(3) Fare clic su [Windows Defender Firewall].</li> <li>(4) Fare clic su [Impostazioni avanzate] per aprire la finestra [Windows Defender Firewall con protezione avanzata].</li> <li>(5) Fare clic su [Regole in entrata].</li> <li>(6) Fare clic su [Nuova regola] per aprire [Creazione guidata nuova regola connessioni in entrata].</li> <li>(7) Fare clic su [Person.], quindi fare clic su [Avanti].</li> <li>(8) Selezionare [Percorso programma]. Specificare il percorso seguente e fare clic su [Avanti]. C:\ProgramFiles(x86)\Canon Electronics\SharedFiles\DriverNetworkMonitor.exe</li> <li>(9) Impostare ciascuna voce come segue, quindi fare clic su [Avanti]. Tipo di protocollo: UDP Porta locale: porte specifiche Numero di porta: 5353 Porta remota: porte specifiche Numero di porta: 5353</li> <li>(10) Selezionare [Cualquier dirección IP] sia per indirizzo IP locale e sia per indirizzo IP remoto, quindi fare clic su [Avanti].</li> <li>(11) Selezionare [Consenti la connessione], quindi fare clic su [Avanti].</li> <li>(12) Specificare quando la regola è applicata, quindi fare clic su [Avanti].</li> <li>(13) Immettere un nome, quindi fare clic su [Fine].</li> </ol>
<p>La causa è rappresentata dalle impostazioni del software di sicurezza.</p>	<p>La connessione potrebbe non essere possibile a causa delle impostazioni del software di sicurezza. Per i dettagli, contattare l'amministratore di rete.</p>
<p>Un carico eccessivo viene applicato sulla rete.</p>	<p>Controllare lo stato del traffico di rete. Quando un carico pesante è collocato sulla rete, l'elaborazione richiede tempo e si possono verificare timeout. Aspettare un certo tempo e quindi riconnettersi. Se la situazione non migliora, contattare l'amministratore di rete.</p>
<p>Il fuso orario e l'ora dello scanner non sono impostati correttamente.</p>	<p>Se il fuso orario non è impostato correttamente, la comunicazione potrebbe non funzionare adeguatamente. Verificare che il fuso orario e l'ora siano impostati correttamente. (<a href="#">Vedere pagina 70, pag. 75</a>)</p>

---

■ **La connessione automatica alla rete non è possibile.**

<Connessione LAN cablata>

L'indirizzo IP non è impostato correttamente.	Se l'ambiente di rete supporta DHCP, consultare l'amministratore di rete. Se l'ambiente di rete non supporta DHCP, configurare Indirizzo IP manualmente.
---	--

■ **Non è possibile effettuare l'accesso come amministratore.**

La password amministratore è stata dimenticata.	Il ripristino dello scanner allo stato predefinito di fabbrica ( <a href="#">Vedere pag. 82</a> ) ripristina la password amministratore allo stato predefinito di fabbrica.
---	---

---

## Problemi con la scansione

### Problemi con l'alimentazione

■ **L'alimentazione non si avvia.**

Il documento non è inserito completamente.	Inserire il documento fino in fondo. ( <a href="#">Vedere pag. 25</a> )
Lo scanner non è stato in grado di comunicare con il computer.	(1) Verificare che il cavo USB o il cavo LAN siano connessi correttamente. (2) Se la situazione non migliora, scollegare e ricollegare il cavo USB o il cavo LAN. (3) Se la situazione continua a non migliorare, riavviare lo scanner e il computer.
Il documento non è posizionato correttamente nel vassoio di alimentazione dei documenti.	Se il bordo anteriore del documento è arricciato, appiattirlo prima di posizionare il documento. Per i documenti sottili, spingerli finché il bordo anteriore non tocca il fermo.

<Connessione USB>

Gli errori di blocco di Windows si verificano frequentemente.	<b>Windows</b> Il controllo della comunicazione USB di Windows potrebbe non essere riuscito. Nello strumento di impostazione dei driver Canon imageFORMULA, selezionare [Non usare il controllo della connessione USB del sistema operativo].
---	--

<Connessione LAN cablata>

Non è stato azionato o selezionato lo scanner corretto.	Verificare che lo scanner corretto venga selezionato con il software utilizzato e che lo stesso venga azionato.
---	---

■ **L'alimentazione dei documenti non è rettilinea (le immagini digitalizzate sono storte).**

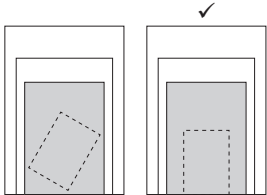
È presente uno spazio tra il documento e le guide del documento.	Allineare le guide documento avvicinandole il più possibile ai documenti e caricare i documenti in modo da ottenere un'alimentazione rettilinea.
Il supporto di estensione dell'alimentazione dei documenti non è aperto.	Aprire l'estensione del supporto di alimentazione per sostenere meglio i documenti.
I rulli sono sporchi.	Pulire i rulli. (Vedere pag. 128)
I rulli sono usurati.	Sostituire i rulli. (Vedere pagina 132, pag. 133)
L'interno dello scanner è sporco.	Se all'interno dello scanner sono presenti oggetti estranei, ad esempio residui, i documenti non verranno trasportati correttamente. Pulire l'interno dello scanner.
Se la pila di documenti contiene formati misti, i bordi anteriori del documento non sono allineati.	Allineare i bordi anteriori del documento. 

<Scansione con CaptureOnTouch>

La funzione per il raddrizzamento automatico delle immagini distorte non è attivata.	Per [Raddrizza automaticamente immagini distorte] in [Seleziona documento], impostare [Raddrizza in base ad angolo di alimentazione documento] o [Raddrizza in base ad angolo di alimentazione e contenuti].
--	--

<Scansione con CaptureOnTouch Lite Web/Scansione tramite selezione di un lavoro nello scanner>

La funzione per il raddrizzamento automatico delle immagini distorte non è attivata.	Impostare [Dimensioni della pagina] su [Auto]. Se l'opzione non è impostata su [Auto], la funzione per il raddrizzamento automatico delle immagini distorte è disattivata.
--	--



### <Scansione con altre applicazioni>

La funzione per il raddrizzamento automatico delle immagini distorte non è attivata.	<b>Windows</b> Attivare [Raddrizza automaticamente] nella scheda [Base] della schermata delle impostazioni del driver dello scanner.
	<b>Mac</b> Attivare [Allineamento] nella schermata delle impostazioni del driver dello scanner.

### ■ Documenti inceppati.

I rulli non sono montati correttamente.	Montare correttamente i rulli. ( <a href="#">Vedere pagina 132, pag. 133</a> )
I rulli sono sporchi.	Pulire i rulli. ( <a href="#">Vedere pag. 128</a> )
Le pagine del documento aderiscono le une alle altre.	Talvolta non è possibile ottenere una scansione corretta quando le pagine del documento aderiscono insieme per effetto dell'elettricità statica. Smazzare bene i documenti prima di caricarli.
Se il problema non viene risolto nonostante le misure di cui sopra	Impostare la levetta di selezione dell'alimentazione sulla modalità bypass e alimentare manualmente le pagine una alla volta.

### ■ Si verifica una doppia alimentazione del documento.

I rulli non sono montati correttamente.	Montare correttamente i rulli. ( <a href="#">Vedere pagina 132, pag. 133</a> )
I rulli sono sporchi.	Pulire i rulli. ( <a href="#">Vedere pag. 128</a> )
Le pagine del documento aderiscono le une alle altre.	Talvolta non è possibile ottenere una scansione corretta quando le pagine del documento aderiscono insieme per effetto dell'elettricità statica. Smazzare bene i documenti prima di caricarli.
Se il problema non viene risolto nonostante le misure di cui sopra	Impostare la levetta di selezione dell'alimentazione sulla modalità bypass e alimentare manualmente le pagine una alla volta.
I bordi anteriori del documento non sono allineati.	Se i bordi anteriori del documento non sono allineati, potrebbe verificarsi una doppia alimentazione. Allineare i bordi anteriori del documento.

■ Una scheda di plastica, una busta o un opuscolo vengono rilevati erroneamente come doppia alimentazione.

<Scansione con CaptureOnTouch>

Il rilevamento doppia alimentazione a ultrasuoni è attivato.	<p><b>Windows</b></p> <ul style="list-style-type: none"><li>• Selezionare [Mediante ultrasuoni] nella scheda [Rilevamento errori] della finestra di dialogo impostazioni avanzate.</li><li>• Selezionare [Modalità Ripristino Veloce] nella scheda [Altri] della finestra di dialogo impostazioni avanzate.</li></ul> <p><b>Mac</b></p> <ul style="list-style-type: none"><li>• Selezionare [Rileva doppia ALIM.] nella finestra di dialogo impostazioni avanzate o impostare il metodo di rilevamento su [In base a lunghezza].</li><li>• Selezionare [Modalità Ripristino Veloce] nella finestra di dialogo impostazioni avanzate.</li></ul>
--	--

<Scansione con CaptureOnTouch Lite Web/Scansione tramite selezione di un lavoro nello scanner>

Il rilevamento doppia alimentazione a ultrasuoni è attivato.	Disattivare temporaneamente il rilevamento doppia alimentazione nel Menu impostazioni dello scanner. (Vedere pag. 88)
--	---

<Scansione con un dispositivo compatibile con Mopria>

Il rilevamento doppia alimentazione a ultrasuoni è attivato.	Fare riferimento alla Guida delle applicazioni.
--	---

<Scansione con altre applicazioni>

Il rilevamento doppia alimentazione a ultrasuoni è attivato.	<p><b>Windows</b></p> <ul style="list-style-type: none"><li>• Selezionare [Mediante ultrasuoni] nella scheda [Rilevamento errori] della schermata di impostazioni del driver dello scanner.</li><li>• Selezionare [Modalità Ripristino Veloce] nella scheda [Altri] della schermata delle impostazioni del driver dello scanner.</li></ul> <p><b>Mac</b></p> <ul style="list-style-type: none"><li>• Selezionare [Rileva doppia ALIM.] nella schermata delle impostazioni del driver dello scanner o impostare il metodo di rilevamento su [In base a lunghezza].</li><li>• Selezionare [Modalità Ripristino Veloce] nella finestra di dialogo [Altro] della schermata delle impostazioni del driver dello scanner.</li></ul> <p>In alternativa, disattivare temporaneamente la funzione di rilevamento doppia alimentazione nella schermata del Menu impostazioni dello scanner. (Vedere pag. 88)</p>
--	--

---

## Problemi con il software/driver dello scanner

### ■ Pagine mancanti.

Si verifica una doppia alimentazione del documento.	Fare riferimento a <a href="#">“Si verifica una doppia alimentazione del documento.”</a> (Vedere pag. 141).
---	---

#### <Scansione con CaptureOnTouch>

La funzione di salto pagine vuote è attivata.	Se [Lato scansione] è impostato su [Salta pagine vuote] nella finestra di dialogo impostazioni avanzate, un documento con alcune parti nere potrebbe venire eliminato (saltato) accidentalmente. Diminuire il valore in [Imposta la probabilità di salto pagine vuote]. Per informazioni dettagliate, fare riferimento alla Guida del driver dello scanner. In alternativa, impostare [Lato scansione] su un'opzione diversa da [Salta pagine vuote] nella finestra di dialogo impostazioni avanzate.
---	--

#### <Scansione con CaptureOnTouch Lite Web/Scansione tramite selezione di un lavoro nello scanner>

La funzione di salto pagine vuote è attivata.	Se [Lato scansione] della funzione CaptureOnTouch Lite Web è impostato su [Salta pagine vuote], un documento con alcune parti nere potrebbe venire eliminato (saltato) accidentalmente. Impostare [Lato scansione] su un'opzione diversa da [Salta pagine vuote]. Se il lavoro ha l'impostazione Salta pagine vuote, modificare l'impostazione del lavoro. (Vedere pagina 46, pag. 119)
---	---

#### <Scansione con un dispositivo compatibile con Mopria>

Si verifica una doppia alimentazione del documento.	Smazzare i documenti e riposizionarli.
---	--

#### <Scansione con altre applicazioni>

La funzione di salto pagine vuote è attivata.	Quando [Lato scansione] è impostato su [Salta pagine vuote] nella schermata delle impostazioni del driver dello scanner, un documento con alcune parti nere potrebbe venire eliminato (saltato) accidentalmente. Diminuire il valore in [Imposta la probabilità di salto pagine vuote]. Per informazioni dettagliate, fare riferimento alla Guida del driver dello scanner. In alternativa, impostare [Lato scansione] su un'opzione diversa da [Salta pagine vuote] nella schermata delle impostazioni del driver dello scanner.
---	--

■ **Tutti i documenti caricati sono stati apparentemente digitalizzati dallo scanner, ma l'immagine non viene visualizzata nell'applicazione.**

**<Scansione con CaptureOnTouch>**

La funzione di salto pagine vuote è attivata.	Se [Lato scansione] è impostato su [Salta pagine vuote] nella finestra di dialogo impostazioni avanzate, un documento con alcune parti nere potrebbe venire eliminato (saltato) accidentalmente. Diminuire il valore in [Imposta la probabilità di salto pagine vuote]. Per informazioni dettagliate, fare riferimento alla Guida del driver dello scanner. In alternativa, impostare [Lato scansione] su un'opzione diversa da [Salta pagine vuote] nella finestra di dialogo impostazioni avanzate.
Il foglio di separazione per la separazione batch viene scartato.	Se [Foglio di separazione] è impostato su [Scarta pagina] in [Impostazione della separazione batch] di CaptureOnTouch, impostarlo su [Includi nel documento attuale] o [Includi in un nuovo documento].

**<Scansione con CaptureOnTouch Lite Web/Scansione tramite selezione di un lavoro nello scanner>**

La funzione di salto pagine vuote è attivata.	Se [Lato scansione] della funzione CaptureOnTouch Lite Web è impostato su [Salta pagine vuote], un documento con alcune parti nere potrebbe venire eliminato (saltato) accidentalmente. Impostare [Lato scansione] su un'opzione diversa da [Salta pagine vuote]. Se il lavoro ha l'impostazione Salta pagine vuote, modificare l'impostazione del lavoro. ( <a href="#">Vedere pagina 46, pag. 119</a> )
---	--

**<Scansione con un dispositivo compatibile con Mopria>**

La connessione di rete è stata persa durante la scansione.	Verificare che la connessione di rete non sia stata persa durante la scansione e riprovare ad eseguire la scansione.
--	--

**<Scansione con altre applicazioni>**

Lo scanner è in attesa di documenti aggiuntivi.	Quando [Alimentazione] è impostato su [Alimentazione da pannello] o [Alimentazione automatica] nella schermata delle impostazioni del driver dello scanner, l'immagine scansionata potrebbe non venire visualizzata finché non viene premuto il tasto Stop sullo scanner per terminare l'operazione di scansione, a seconda dell'applicazioni.
La funzione di salto pagine vuote è attivata.	Quando [Lato scansione] è impostato su [Salta pagine vuote] nella schermata delle impostazioni del driver dello scanner e tutti i documenti scansionati vengono identificati come vuoti, non viene emessa alcuna immagine scansionata. Diminuire il valore in [Imposta la probabilità di salto pagine vuote] o impostare [Lato scansione] su un'opzione diversa da [Salta pagine vuote].

## ■ La scansione si interrompe a causa di insufficiente memoria.

### <Scansione con CaptureOnTouch>

La memoria del computer è insufficiente.	<p>Se sono state configurate condizioni che richiedono una notevole quantità di memoria del computer, la scansione potrebbe interrompersi a causa dell'esaurimento della memoria disponibile. Pur dipendendo in larga misura dalla quantità di memoria del computer, la possibilità di esaurimento della memoria aumenta se sono presenti contemporaneamente due o più delle seguenti condizioni:</p> <ul style="list-style-type: none"><li>• [Modalità colore] è impostata su [Colore]</li><li>• [Dimensioni della pagina] è impostato su un formato relativamente grande (es. Legal). Oppure, le dimensioni della pagina sono impostate su [Massimo dello scanner].</li><li>• [Punti per pollice] è impostato su una risoluzione elevata (es. 600 dpi).</li></ul> <p>Qualora venga visualizzato un messaggio di errore durante la scansione a causa dell'esaurimento della memoria, uscire dall'applicazione e provare a ripetere la scansione impostando condizioni diverse (es. riducendo la risoluzione o le dimensioni della pagina). Inoltre, è possibile ridurre la quantità di memoria utilizzata disattivando le opzioni [Riduzione moire] e [Prevenzione bleed-through / Eliminazione sfondo], nel caso in cui siano attivate.</p>
--	---

### <Scansione con CaptureOnTouch Lite Web/Scansione tramite selezione di un lavoro nello scanner>

La memoria è insufficiente a causa dei dati delle immagini scansionate.	<p>Se sono state configurate condizioni di scansione che richiedono una notevole quantità di memoria dello scanner, la scansione potrebbe interrompersi a causa dell'esaurimento della memoria disponibile.</p> <p>Qualora venga visualizzato un messaggio di errore durante la scansione a causa dell'esaurimento della memoria, interrompere la scansione e ridurre temporaneamente le pagine del documento per il quale è in corso la scansione o modificare le condizioni di scansione (es. riducendo la risoluzione o le dimensioni della pagina), quindi provare a ripetere la scansione.</p>
---	---

### <Scansione con un dispositivo compatibile con Mopria>

La memoria è insufficiente a causa dei dati delle immagini scansionate.	Ridurre immediatamente il numero di documenti scansionati ed eseguire nuovamente la scansione. In alternativa, diminuire la risoluzione ed eseguire nuovamente la scansione.
---	--

### <Scansione con altre applicazioni>

La memoria è insufficiente a causa dei dati delle immagini scansionate.	Rivedere le impostazioni del driver dello scanner o consultare la Guida delle applicazioni.
---	---

■ **La scansione non viene eseguita secondo le impostazioni configurate nel driver dello scanner.**

<Scansione con CaptureOnTouch>

<p>Le impostazioni di CaptureOnTouch hanno la precedenza.</p>	<p>Fare riferimento a “Problemi più comuni e relative soluzioni” nella Guida di CaptureOnTouch. Quando si esegue la scansione utilizzando il pannello Seleziona documento registrato in CaptureOnTouch, le impostazioni di CaptureOnTouch hanno la priorità rispetto alle impostazioni del driver dello scanner. Modificare le impostazioni nel pannello Selezione documento oppure creare un nuovo pannello Selezione documento con le condizioni di scansione desiderate.</p>
---	---

<Scansione con un dispositivo compatibile con Mopria>

Contattare l'assistenza tecnica dell'applicazioni compatibile con Mopria.

<Scansione con altre applicazioni>

<p>Sono presenti impostazioni che hanno la precedenza sulle impostazioni del driver dello scanner.</p>	<p><b>Windows</b></p> <p>Se [Impedisci modifica impostazioni predefinite] è attivata nello strumento di impostazione dei driver Canon imageFORMULA, la scansione viene sempre eseguita con i valori predefiniti. Confermare le impostazioni dello strumento di impostazione del driver.</p> <p>Se l'impostazione per disattivare temporaneamente il rilevamento doppia alimentazione o l'impostazione per l'attivazione temporanea della modalità passaporto vengono configurate sul Menu impostazioni dello scanner, questa impostazione acquisisce la precedenza. Controllare le impostazioni nel Menu impostazioni dello scanner. (<a href="#">Vedere pagina 88, pag. 89</a>)</p> <p>A seconda delle applicazioni, la scansione potrebbe essere eseguita modificando le impostazioni configurate nel driver dello scanner. Fare riferimento alla Guida delle applicazioni.</p>
--	---

■ **La scansione è troppo lenta.**

<p>È in corso un conflitto di risorse tra un altro software applicativo e il computer.</p>	<p>Se la memoria del sistema è insufficiente a causa di un altro software applicativo o se l'accesso alla memoria si intensifica, la velocità di scansione potrebbe risultare rallentata. Chiudere tale software prima di eseguire la scansione.</p>
<p>Il software antivirus sta eseguendo il monitoraggio.</p>	<p>Se l'accesso ai file temporanei o alla memoria viene monitorato dal software antivirus, la velocità di scansione potrebbe risultare rallentata. In tal caso, chiudere il software antivirus o rimuovere il processo di scansione dai target di monitoraggio.</p>
<p>Non vi è spazio sufficiente nella memoria del computer.</p>	<p>Se lo spazio disponibile nella memoria del computer non è sufficiente, lo scanner potrebbe non essere in grado di creare i file temporanei necessari per i dati scansionati. Organizzare i dati nella memoria e assicurarsi che vi sia spazio libero.</p>

La scansione viene eseguita in modalità documento lungo.	Se “Scansione in modalità documento lungo” viene visualizzato sul display durante la scansione, disattivare la modalità documento lungo. (Vedere pag. 59)
--	---

#### <Connessione USB>

La porta USB del computer non è conforme agli standard di alta velocità.	La scansione è lenta, se la porta USB del computer non è compatibile con standard ad alta velocità come USB2.0 e USB3.2 Gen1x1.
Il cavo USB non è compatibile con USB3.2 Gen1x1.	Se si utilizza un cavo USB comune che non è compatibile con USB3.2 Gen1x1, sostituire il cavo con il cavo compatibile in dotazione.
L'hub USB non è compatibile con USB3.2 Gen1x1.	Quando lo scanner è collegato al computer tramite un hub USB che non è compatibile con USB3.2 Gen1x1, rimuovere l'hub e collegare lo scanner direttamente al computer.

#### <Connessione LAN cablata>

Un carico eccessivo viene applicato sulla rete.	Controllare lo stato del traffico di rete. Quando un carico eccessivo viene applicato sulla rete, l'elaborazione potrebbe richiedere del tempo. Aspettare un certo tempo e quindi riconnettersi. Se la situazione non migliora, contattare l'amministratore di rete.
Si utilizzano cavi o dispositivi di comunicazione lenti.	L'aggiornamento dei cavi LAN, della porta LAN del computer o dei dispositivi di comunicazione quali hub o router a modelli in grado di comunicare a velocità più elevate potrebbe migliorare la velocità.

#### <Scansione con CaptureOnTouch>

Fare riferimento a “Problemi più comuni e relative soluzioni” nella Guida di CaptureOnTouch.

#### <Scansione con CaptureOnTouch Lite Web/Scansione tramite selezione di un lavoro nello scanner>

Un carico eccessivo viene applicato sulla rete.	Controllare lo stato del traffico di rete. Quando un carico eccessivo viene applicato sulla rete, l'elaborazione potrebbe richiedere del tempo. Aspettare un certo tempo e quindi riconnettersi. Se la situazione non migliora, contattare l'amministratore di rete.
---	--

#### <Scansione con altre applicazioni>

Fare riferimento alla Guida delle applicazioni.

#### ■ Se non è possibile aprire i file di immagini scansionate in un'applicazione.

L'applicazione non supporta i file TIFF compressi.	A seconda dell'applicazione, se i file TIFF sono compressi, non è possibile aprirli. Prima della scansione impostare il formato di compressione del file di immagine su “Nessuno”.
--	--

---

### <Scansione con CaptureOnTouch>

L'applicazione non supporta i file TIFF compressi.	Fare riferimento a "Impostazione file TIFF" nella Guida di CaptureOnTouch.
--	--

### <Scansione con CaptureOnTouch Lite Web/Scansione tramite selezione di un lavoro nello scanner>

Non è possibile decomprimere i file ZIP.	La funzione CaptureOnTouch Lite Web salva le immagini scansionate come un file ZIP sul dispositivo. Per recuperare le immagini, decomprimere il file ZIP.
L'applicazione non supporta i file a pagine multiple TIFF.	Le immagini digitalizzate salvate come file TIFF multipagina possono essere aperte solo nei programmi che supportano questo formato di file.

### <Scansione con un dispositivo compatibile con Mopria>

Contattare l'assistenza tecnica dell'applicazioni compatibile con Mopria.

### <Scansione con altre applicazioni>

L'applicazione non supporta i file a pagine multiple TIFF.	Le immagini digitalizzate salvate come file TIFF multipagina possono essere aperte solo nei programmi che supportano questo formato di file.
--	--

### ■ Impossibile salvare in un unico file le immagini digitalizzate di più pagine.

### <Scansione con CaptureOnTouch>

Si è tentato di salvare pagine multiple di immagini scansionate in un unico file in un formato che non consente un salvataggio di questo tipo.	Fare riferimento a "Problemi più comuni e relative soluzioni" nella Guida di CaptureOnTouch. Non tutti i formati di file consentono di salvare in un solo file le immagini digitalizzate di più pagine con CaptureOnTouch. Formato che consente questo tipo di salvataggio: TIFF, PDF Formato che non consente questo tipo di salvataggio: JPEG, PNG, BMP
--	---

### <Scansione con CaptureOnTouch Lite Web/Scansione tramite selezione di un lavoro nello scanner>

Si è tentato di salvare pagine multiple di immagini scansionate in un unico file in un formato che non consente un salvataggio di questo tipo.	A seconda del formato file, non è possibile salvare le immagini scansionate con pagine multiple in un unico file. Formato che consente questo tipo di salvataggio: TIFF, PDF Formato che non consente questo tipo di salvataggio: JPEG, PNG, BMP
--	--

### <Scansione con un dispositivo compatibile con Mopria>

Contattare l'assistenza tecnica dell'applicazioni compatibile con Mopria.

### <Scansione con altre applicazioni>

Fare riferimento alla Guida delle applicazioni.



---

■ **Difetto di visualizzazione nella schermata dell'interfaccia utente di CaptureOnTouch.**

<Scansione con CaptureOnTouch>

Sono presenti troppi pannelli Modalità scansione, pannelli Seleziona uscita o pannelli Collegamento scansione.	A seconda del computer in uso, potrebbe presentarsi un difetto nella schermata di scansione quando sono presenti troppi pannelli della modalità di scansione, di selezione dell'output o dei collegamenti scansione. Eliminare tutti i pannelli inutilizzati.
--	---

## Problemi con la qualità di scansione

■ **Le funzioni di rilevamento delle dimensioni e di allineamento non funzionano correttamente.**

<Scansione con CaptureOnTouch>

I bordi del documento non sono diritti.	I documenti con bordi frastagliati a causa di perforazioni, con bordi tagliati diagonalmente o con bordi curvi possono causare errori nelle funzioni di rilevamento delle dimensioni e di allineamento. Impostare [Dimensioni pagina] in [Seleziona documento] su un formato standard come A4 o Letter. In alternativa, disattivare [Raddrizza automaticamente immagini distorte].
I bordi del documento sono neri.	I documenti con bordi neri possono causare errori nelle funzioni di rilevamento delle dimensioni e di allineamento oppure i bordi del documento potrebbero venire tagliati. Impostare [Dimensioni pagina] in [Seleziona documento] su un formato standard come A4 o Letter. In alternativa, disattivare [Raddrizza automaticamente immagini distorte].
Si sta eseguendo la scansione di un documento con bordi neri senza averlo inserito in un foglio di supporto mentre [Tipo di documento] è impostato su [Foglio di supporto] nella finestra di dialogo impostazioni avanzate.	Se [Tipo di documento] è impostato su [Foglio di supporto] nella finestra di dialogo impostazioni avanzate, il posizionamento di un documento con bordi neri senza averlo inserito in un foglio di supporto potrebbe causare errori nelle funzioni di rilevamento delle dimensioni e di allineamento. Impostare [Dimensioni della pagina] su un formato standard come A4 o Letter o su un formato della pagina personalizzato nella finestra di dialogo impostazioni avanzate. In alternativa, deselezionare [Raddrizza automaticamente] (Windows)/[Allineamento] (macOS). In alternativa, impostare [Tipo di documento] su [Carta comune].

<Scansione con CaptureOnTouch Lite Web/Scansione tramite selezione di un lavoro nello scanner>

I bordi del documento non sono diritti.	I documenti con bordi frastagliati a causa di perforazioni, con bordi tagliati diagonalmente o con bordi curvi possono causare errori nelle funzioni di rilevamento delle dimensioni e di allineamento. Selezionare un formato standard diverso da [Auto] per [Dimensioni della pagina].
---	---

I bordi del documento sono neri.	I documenti con bordi frastagliati a causa di perforazioni, con bordi tagliati diagonalmente o con bordi curvi possono causare errori nelle funzioni di rilevamento delle dimensioni e di allineamento. Selezionare un formato standard diverso da [Auto] per [Dimensioni della pagina].
----------------------------------	---

**<Scansione con un dispositivo compatibile con Mopria>**

Contattare l'assistenza tecnica dell'applicazioni compatibile con Mopria.

**<Scansione con altre applicazioni>**

I bordi del documento non sono diritti.	I documenti con bordi frastagliati a causa di perforazioni, con bordi tagliati diagonalmente o con bordi curvi possono causare errori nelle funzioni di rilevamento delle dimensioni e di allineamento. Impostare [Dimensioni della pagina] su un formato standard come A4 o Letter o su un formato personalizzato nella schermata delle impostazioni del driver dello scanner. In alternativa, deselezionare [Raddrizza automaticamente] (Windows)/[Allineamento] (macOS).
I bordi del documento sono neri.	I documenti con bordi neri possono causare errori nelle funzioni di rilevamento delle dimensioni e di allineamento oppure i bordi del documento potrebbero venire tagliati. Impostare [Dimensioni della pagina] su un formato standard come A4 o Letter o su un formato personalizzato nella schermata delle impostazioni del driver dello scanner. In alternativa, deselezionare [Raddrizza automaticamente] (Windows)/[Allineamento] (macOS).
Si sta eseguendo la scansione di un documento con bordi neri senza averlo inserito in un foglio di supporto mentre [Tipo di documento] per il driver dello scanner è impostato su [Foglio di supporto].	Quando [Tipo di documento] è impostato su [Foglio di supporto] nella schermata delle impostazioni del driver dello scanner e si effettua la scansione di un documento con bordi neri senza inserirlo in un foglio di supporto, le funzioni di rilevamento delle dimensioni e di allineamento potrebbero non avere effetto. Impostare [Dimensioni della pagina] su un formato standard come A4 o Letter o su un formato personalizzato nella schermata delle impostazioni del driver dello scanner. In alternativa, deselezionare [Raddrizza automaticamente] (Windows)/[Allineamento] (macOS) o impostare [Tipo di documento] su [Carta comune].

**■ Sulle immagini digitalizzate appaiono macchie o strisce.**

Il vetro di scansione e i rulli sono sporchi.	Pulire entrambi i lati del vetro di scansione e i rulli. Se è aderita una qualche sostanza, ad esempio colla o correttore, asportarla delicatamente esercitando il minimo possibile di pressione. Se non si riesce a risolvere il problema con la pulizia, il vetro interno potrebbe essere graffiato. Contattare il rivenditore di zona autorizzato Canon o il rappresentante di assistenza.
---	---

---

■ I caratteri e le immagini scansionate sono sfocati.

<Scansione con CaptureOnTouch>

Il rapporto di compressione è elevato.	Dalle impostazioni JPEG e PDF, selezionare un'impostazione per dare priorità alla qualità dell'immagine.
La risoluzione di scansione è bassa.	Aumentare [Punti per pollice].

<Scansione con CaptureOnTouch Lite Web/Scansione tramite selezione di un lavoro nello scanner>

L'impostazione della qualità dell'immagine è bassa.	Aumentare [Qualità]. (Vedere pagina 38, pag. 124)
La risoluzione di scansione è bassa.	Aumentare [Punti per pollice]. (Vedere pagina 37, pag. 120)
Si verificano fenomeni di comparsa di motivi moiré.	La modifica dell'impostazione [Punti per pollice] può a volte migliorare i motivi moiré. Impostare [Punti per pollice] su un altro valore. (Vedere pagina 37, pag. 120)

<Scansione con un dispositivo compatibile con Mopria>

La risoluzione di scansione è bassa.	Aumentare la risoluzione.
--------------------------------------	---------------------------

<Scansione con altre applicazioni>

La funzione di riduzione del rumore è forte, oppure la funzione di evidenziazione bordi è debole.	Deselezionare [Riduzione del rumore] o ridurre il livello di riduzione nella schermata delle impostazioni del driver dello scanner. In alternativa, impostate [Evidenziazione bordi] verso [Marcata]. In alternativa, aumentare [Punti per pollice].
---	---

■ L'immagine scansionata presenta sfumature non uniformi.

<Scansione con CaptureOnTouch>

La stampa a punti (mezzi toni) produce motivi moiré (ombreggiatura a griglia).	Vedere "Comparsa di motivi moiré (ombreggiature a griglia)." (pag. 152)
L'irregolarità della carta o della stampa appare nell'immagine scansionata.	Attivare [Riduzione del rumore] o aumentare il livello di riduzione nella finestra di dialogo impostazioni avanzate. In alternativa, attivare [Sfumatura sfondo].

<Scansione con altre applicazioni>

La stampa a punti (mezzi toni) produce motivi moiré (ombreggiatura a griglia).	Vedere "Comparsa di motivi moiré (ombreggiature a griglia)." (pag. 152)
--	---

---

L'irregolarità della carta o della stampa appare nell'immagine scansionata.	Attivare [Riduzione del rumore] o aumentare il livello di riduzione nella schermata delle impostazioni del driver dello scanner. In alternativa, attivare [Sfumatura sfondo].
---	---

## ■ Il retro del documento viene riflesso.

### <Scansione con CaptureOnTouch>

Attivare [Prevenzione bleed-through / Eliminazione sfondo] nella finestra di dialogo impostazioni avanzate.

In alternativa, modificare le impostazioni per [Luminosità] o [Contrasto].

Quando si seleziona [Soglia attiva], [Miglioramento testo avanzato] (solo Windows) o [Miglioramento testo avanzato II] per [Modalità colore] nella finestra di dialogo impostazioni avanzate, è possibile che vengano enfatizzate delle leggere sbavature. In questi casi, modificare la modalità colore.

### <Scansione con un dispositivo compatibile con Mopria>

Fare riferimento alla Guida delle applicazioni.

### <Scansione con altre applicazioni>

Attivare [Prevenzione bleed-through / Eliminazione sfondo] nella schermata delle impostazioni del driver dello scanner. In alternativa, modificare le impostazioni per [Luminosità] o [Contrasto].

Quando si seleziona [Soglia attiva], [Miglioramento testo avanzato] (solo Windows) o [Miglioramento testo avanzato II] per [Modalità colore] nella schermata delle impostazioni del driver dello scanner, è possibile che vengano enfatizzate delle leggere sbavature. In questo caso, modificare la modalità colore.

## ■ Comparsa di motivi moiré (ombreggiature a griglia).

### <Scansione con CaptureOnTouch>

Selezionare [Riduzione moiré ad alta velocità] o [Riduzione moiré ad alta qualità] per [Riduzione moiré] nella finestra di dialogo impostazioni avanzate.

La modifica dell'impostazione di risoluzione può a volte migliorare i motivi moiré. Impostare la risoluzione su un altro valore.

### <Scansione con CaptureOnTouch Lite Web/Scansione tramite selezione di un lavoro nello scanner>

Eeguire la scansione con un altro metodo.

### <Scansione con un dispositivo compatibile con Mopria>

Fare riferimento alla Guida delle applicazioni.

### <Scansione con altre applicazioni>

Selezionare [Riduzione moiré ad alta velocità] o [Riduzione moiré ad alta qualità] per [Riduzione moiré] nella schermata delle impostazioni del driver dello scanner.

La modifica dell'impostazione di risoluzione può a volte migliorare i motivi moiré. Impostare la risoluzione su un altro valore.

■ I caratteri non vengono riconosciuti correttamente.

<Scansione con CaptureOnTouch>

I caratteri sul documento sono sbiaditi o il loro colore è simile a quello dello sfondo.	Selezionare [Soglia attiva], [Miglioramento testo avanzato] (solo Windows) o [Miglioramento testo avanzato II] per [Modalità colore] nella finestra di dialogo impostazioni avanzate. In alternativa, per far risaltare i caratteri, modificare le impostazioni di luminosità e contrasto.
Accanto ai caratteri sono presenti delle righe.	Modificare l'impostazione [Elimina colore] nella finestra di dialogo impostazioni avanzate per eliminare le righe.
Il tratto dei caratteri è sottile.	Modificare [Enfasi caratteri] nella finestra di dialogo impostazioni avanzate per renderlo più spesso.
Il tratto dei caratteri è sbiadito.	Disattivare [Riduzione del rumore] nella finestra di dialogo impostazioni avanzate o ridurre il livello di riduzione. In alternativa, impostate [Evidenziazione bordi] verso [Marcata].
I caratteri sono troppo grandi o troppo piccoli.	Se i caratteri sono troppo grandi, ridurre [Punti per pollice]. Se sono troppo piccoli, aumentare [Punti per pollice].

<Scansione con CaptureOnTouch Lite Web/Scansione tramite selezione di un lavoro nello scanner>

Eeguire la scansione con un altro metodo.

<Scansione con un dispositivo compatibile con Mopria>

Fare riferimento alla Guida delle applicazioni.

<Scansione con altre applicazioni>

Fare riferimento alla Guida delle applicazioni.

■ Il codice a barre o il codice QR non viene riconosciuto correttamente.

La stampa del codice a barre o del codice QR è sbiadita.	<b>Windows</b> Attivare [Strumento di impostazione dei driver Canon imageFORMULA] con lo strumento di impostazione dei driver Canon imageFORMULA.
La risoluzione dell'immagine scansionata è bassa o la stampa del codice a barre o del codice QR è piccola.	<b>Windows</b> Attivare [Impostare l'immagine di rilevamento del codice a barre a 300 dpi o superiore] con lo strumento di impostazione dei driver Canon imageFORMULA.

---

## Problemi con il menu Web

### ■ Non è possibile accedere al menu Web.

L'indirizzo IP dello scanner non è impostato.	Verificare che l'indirizzo IP sia impostato correttamente. Se [Ottenere l'indirizzo IP in modo automatico] è attivo, controllare se esiste un server DHCP sulla stessa rete. <a href="#">(Vedere pag. 92)</a>
Il browser web non dispone di un'impostazione del server proxy per gli indirizzi locali.	Configurarla in modo che non venga utilizzato un server proxy per le connessioni agli indirizzi locali. <b>Windows</b> <ol style="list-style-type: none"><li>(1) Fare clic sul pulsante [Start], quindi fare clic su [Sistema Windows] – [Pannello di controllo].</li><li>(2) Fare clic su [Rete e Internet].</li><li>(3) Fare clic su [Opzioni Internet].</li><li>(4) Fare clic su [Impostazioni LAN] nella scheda [Connessioni].</li><li>(5) Per [Server proxy], configurare un'impostazione affinché non venga utilizzato un server proxy per le connessioni agli indirizzi locali.</li></ol> <b>Mac</b> <ol style="list-style-type: none"><li>(1) Selezionare [Preferenze di Sistema] dal menu Apple.</li><li>(2) Fare clic su [Rete].</li><li>(3) Fare clic su [Avanzate].</li><li>(4) Fare clic su [Proxy].</li><li>(5) Per [Ignora le impostazioni proxy per i seguenti host e domini], registrare gli indirizzi locali.</li></ol>
Il fuso orario e l'ora dello scanner non sono impostati correttamente.	Se il fuso orario non è impostato correttamente, la comunicazione potrebbe non funzionare adeguatamente. Verificare che il fuso orario e l'ora siano impostati correttamente. <a href="#">(Vedere pagina 70, pag. 75)</a>

### ■ Quando viene stabilita una connessione con la comunicazione https, viene visualizzato “Il certificato è scaduto”.

Il certificato su server SSL è scaduto.	Installare un certificato con la data di scadenza appropriata. <a href="#">(Vedere pag. 111)</a> Se questo messaggio viene visualizzato prima della data di scadenza del certificato, verificare che il tempo dello scanner sia impostato correttamente. <a href="#">(Vedere pag. 75)</a>
---	--

■ **Quando viene stabilita una connessione con la comunicazione https, viene visualizzato “Il nome del certificato di sicurezza non corrisponde”.**

<p>I nomi comuni del certificato e dello scanner sono diversi.</p>	<ul style="list-style-type: none"><li>• Ciò accade quando: l'indirizzo IP dello scanner nel nome comune, quando viene creato o aggiornato un certificato auto-firmato o quando viene creato un CSR, è diverso dall'indirizzo IP inserito nel browser web all'avvio del menu Web.</li><li>• Ciò si verifica quando un indirizzo IP diverso viene immesso nel browser web all'avvio del menu Web.</li></ul> <p>Se si utilizza un certificato auto-firmato, aggiornare e installare il certificato. <a href="#">(Vedere pag. 111)</a> Se si utilizza un certificato con firma CA, acquisire un certificato per lo scanner desiderato e installarlo. <a href="#">(Vedere pag. 111)</a></p>
--	--

■ **Quando viene stabilita una connessione con la comunicazione https, viene visualizzato “La connessione non è privata”.**

<p>Si è tentato di visualizzare il menu Web in assenza di un certificato su server SSL appropriato.</p>	<p>Viene visualizzata una schermata di avviso quando si tenta di utilizzare la comunicazione https in assenza di un certificato su server SSL appropriato installato nello scanner.</p> <p>Per gli utenti generici contattare l'amministratore. In alternativa, visualizzare il menu Web tramite codice QR sul pannello operativo dello scanner. <a href="#">(Vedere pag. 36)</a> Si noti che in questo caso, la connessione sarà una connessione http.</p> <p>Per gli amministratori Non è installato un certificato su server SSL appropriato nel menu Web. Fare riferimento a <a href="#">“Installazione di un certificato su server SSL (solo menu Web)”</a> <a href="#">(Vedere pag. 111)</a> per installarlo.</p>
---	---

■ **Non è possibile effettuare l'accesso come amministratore.**

<p>La password amministratore è stata dimenticata.</p>	<p>Il ripristino dello scanner allo stato predefinito di fabbrica <a href="#">(Vedere pag. 82)</a> ripristina la password amministratore allo stato predefinito di fabbrica.</p>
--	--

---

## Domande frequenti

---

Questa sezione contiene le domande frequenti e le relative risposte.

---

### Domande su CaptureOnTouch

Di seguito sono riportate domande e risposte relative a CaptureOnTouch.

Per informazioni dettagliate, fare riferimento alla Guida di CaptureOnTouch.

**Problema 1. Dove vengono salvate le immagini digitalizzate? È possibile modificare la destinazione di memorizzazione?**

Soluzioni 1. Scansione standard e Collegamento scansione salvano entrambi l'output nella destinazione impostata nel pannello [Seleziona uscita]. Tutte le cartelle di destinazione possono essere modificate con altre cartelle.

**Problema 2. Come si configurano le impostazioni di scansione?**

Soluzioni 2. Facendo clic sul pulsante Modifica nel pannello Seleziona documento, è possibile modificare le impostazioni di scansione una volta aperta la schermata della finestra di dialogo di modifica Seleziona documento.

**Problema 3. Come si sceglie se salvare più pagine in un unico file o in file diversi per ciascuna pagina?**

Soluzioni 3. Se le immagini scansionate vengono salvate in formato BMP, JPEG o PNG, ciascuna immagine viene sempre salvata in un file a sé stante. Se le immagini digitalizzate vengono salvate in formato PDF o TIFF, è possibile specificare se il file deve contenere più pagine o una sola pagina. Fare riferimento anche a ["Impossibile salvare in un unico file le immagini digitalizzate di più pagine."](#) (Vedere pag. 148).

**Problema 4. È possibile copiare le configurazioni di impostazione dello scanner o eseguirne il backup?**

Soluzioni 4. È possibile eseguire il backup e il ripristino delle impostazioni di configurazione mediante l'opzione [Back Up/Ripristina] della scheda [Impostazioni di base] nella finestra di dialogo [Impostazioni ambientali].



**Problema 5. Quali regole si applicano ai nomi dei file delle immagini digitalizzate?**

Soluzioni 5. Sia per Scansione standard che per Collegamento scansione, i nomi di file delle immagini digitalizzate sono determinati dalle impostazioni nel pannello [Seleziona uscita]. Questa schermata viene aperta facendo clic sul pulsante Modifica nel pannello [Seleziona uscita].  
Fare clic sul pulsante [Impostazioni dettaglio] in questa schermata. Per impostare i nomi di file delle immagini digitalizzate è possibile impostare uno o tutti gli elementi mostrati di seguito.

Impostazione	Descrizione
Nome file	Eventuale stringa di testo da includere nel nome del file.
Aggiungi data e ora	Aggiunge la data e l'ora al nome del file. Selezionare il formato data nella casella elenco. YYYY = anno, MM = mese e DD = giorno del mese. L'ora viene aggiunta dopo la data.
Aggiungi contatore al nome file	Aggiunge un numero progressivo al nome del file delle immagini digitalizzate. Specificare il numero di cifre e il numero iniziale.

Un esempio di nome file è visualizzato come [Nome file] nella finestra di dialogo [Impostazioni nome file].

**Problema 6. Come stampare i dati digitalizzati?**

Soluzioni 6. Sia per Scansione standard che per Collegamento scansione, selezionare [Stampa] nel pannello [Seleziona uscita].  
Per utilizzare questa funzione, è necessario installare un plug-in. È possibile installare il plug-in selezionando la relativa casella di spunta al momento dell'installazione di CaptureOnTouch.

**Problema 7. Desidero salvare in altre cartelle**

Soluzioni 7. In CaptureOnTouch, destinazioni diverse da [Salva in cartella] vengono fornite come plug-in. Installando il plug-in, è possibile stampare l'immagine digitalizzata, allegarla in una e-mail o condividerla attraverso diversi servizi cloud.  
È possibile installare il plug-in selezionando la sua casella di controllo durante l'installazione di CaptureOnTouch.  
Le destinazioni di uscita disponibili variano a seconda del plug-in installato.

**Problema 8. Come allegare i dati digitalizzati a un'e-mail (o inviarli per posta elettronica)?**

Soluzioni 8. Sia per Scansione standard che per Collegamento scansione, selezionare [Allega a e-mail] nel pannello [Seleziona uscita].  
Per utilizzare questa funzione è necessario installare un plug-in.  
È possibile installare il plug-in selezionando la sua casella di controllo durante l'installazione di CaptureOnTouch.

---

## Domande sul driver dello scanner

Di seguito sono riportate domande e risposte relative al driver dello scanner. Per informazioni dettagliate, fare riferimento alla Guida del driver dello scanner.

### **Problema 1. Come si esegue la scansione di un documento di dimensioni superiori al formato A4 (Letter)?**

- Soluzioni 1.
- (1) Impostare la levetta di selezione dell'alimentazione sulla modalità bypass.
  - (2) Piegare il documento a metà con una piega netta. Piegare il documento in modo che i bordi siano allineati correttamente.
  - (3) Inserire il documento nello scanner con il lato piegato rivolto a destra e il bordo superiore rivolto verso il basso.
  - (4) Impostare [Dimensioni della pagina] su metà delle dimensioni del foglio da scansionare effettivamente nella schermata delle impostazioni del driver dello scanner. Selezionare [Folio] per [Lato scansione], quindi eseguire la scansione.

### **Problema 2. Come si combinano entrambi i lati di un documento in modo da ottenere un'unica immagine?**

- Soluzioni 2.
- Impostare [Lato scansione] su [Folio] nella schermata di impostazione del driver dello scanner, quindi eseguire la scansione. Per modificare la posizione e la direzione della combinazione, modificare le impostazioni [Folio].

### **Problema 3. Come si saltano le pagine vuote per eseguire la scansione solo delle pagine che non sono vuote?**

- Soluzioni 3.
- Impostare [Lato scansione] su [Salta pagine vuote] nella schermata di impostazione del driver dello scanner, quindi eseguire la scansione.

### **Problema 4. Come è possibile eseguire la scansione di schede, tessere e carte bancarie?**

- Soluzioni 4.
- Collocare la scheda, tessera o carta bancaria in orientamento orizzontale nello scanner. Se la scheda, tessera o carta bancaria è in rilievo, impostare la levetta di selezione dell'alimentazione sulla modalità bypass.
- Impostare [Dimensioni della pagina] sulle stesse dimensioni della scheda, tessera o carta bancaria o su [Adatta alle dimensioni originarie] nella schermata delle impostazioni del driver dello scanner.

#### **Windows**

Disabilitare [Mediante ultrasuoni] nella scheda [Rilevamento errori] della schermata delle impostazioni del driver dello scanner, quindi eseguire la scansione.

#### **Mac**

Deselezionare [Rileva doppia alim.] nella schermata delle impostazioni del driver dello scanner o impostare il metodo di rilevamento su [In base a lunghezza], quindi eseguire la scansione.

### **Problema 5. Qual è il modo migliore per digitalizzare biglietti da visita o foto?**

- Soluzioni 5.
- Estrarre il vassoio di espulsione dei documenti inclinandolo.
- Impostare [Dimensioni della pagina] su [Adatta alle dimensioni originarie] nella finestra di impostazione del driver dello scanner, quindi eseguire la scansione.

---

**Problema 6. In che modo si esegue la scansione di un documento il cui formato non è presente nell'elenco delle dimensioni pagina?**

Soluzioni 6. Impostare [Dimensioni della pagina] su [Adatta alle dimensioni originarie] nella finestra di impostazione del driver dello scanner, quindi eseguire la scansione. In alternativa, registrare lo stesso formato del documento da scansionare in [Dimensioni della pagina], quindi eseguire la scansione.

**Problema 7. Come è possibile eseguire la scansione di schede, tessere e carte bancarie?**

Soluzioni 7. Posizionare le schede, tessere o carte bancarie verticalmente nello scanner. Impostare [Dimensioni della pagina] sulle stesse dimensioni della scheda, tessera o carta bancaria o su [Adatta alle dimensioni originarie] nella schermata delle impostazioni del driver dello scanner. Impostare [Orientamento documento] in base all'orientamento di stampa della scheda, tessera o carta bancaria ed eseguire la scansione.

**Problema 8. Come si esegue la scansione di un documento comprendente sia foto che caratteri?**

Soluzioni 8. Selezionare [Documento con foto] per [Preferenze utente] (Windows)/[Impostazioni preferite] (macOS) nella schermata delle impostazioni del driver dello scanner oppure selezionare [Documento con foto] per [Tipo di documento], quindi eseguire la scansione.

**Problema 9. Come si esegue la scansione di passaporti?**

Soluzioni 9. (1) Impostare la levetta di selezione dell'alimentazione sulla modalità bypass.  
(2) Posizionare un passaporto nel foglio di supporto (per passaporto) e caricare il foglio con l'estremità sigillata del foglio di supporto come bordo anteriore e la pagina da scansionare rivolta verso il basso.  
(3) Selezionare [Passaporto] per [Preferenze utente] (Windows)/[Impostazioni preferite] (macOS) nella schermata delle impostazioni del driver dello scanner oppure selezionare [Passaporto] per [Tipo di documento], quindi eseguire la scansione.

A seconda delle condizioni del foglio di supporto o del passaporto, è possibile che si verifichi un inceppamento della carta o che la correzione immagini dello scanner non funzioni correttamente. Configurare le impostazioni come mostrato di seguito.

(1) Impostare [Dimensioni della pagina] su un formato carta più grande (ad esempio A4) nella schermata di impostazioni del driver dello scanner, quindi ripetere la scansione.  
(2) Impostare [Punti per pollice] su 300 dpi o meno nella schermata delle impostazioni del driver dello scanner.  
(3) Pulire il rullo.

---

## Domande sullo scanner

**Problema 1. Si desidera inizializzare le impostazioni.**

Soluzioni 1. Per il menu Web, fare clic su [Impostazioni Amministratore] – [Gestione sistema] – [Inizializza]. Per il Menu imp. dello scanner, inizializzare le impostazioni con [Config. periferica] – [Inizializza]. L'inizializzazione non ripristina la versione del firmware allo stato predefinito di fabbrica.

**Problema 2. Si desidera azzerare alle impostazioni predefinite di fabbrica.**

Soluzioni 2. Il ripristino dello scanner allo stato predefinito di fabbrica non solo inizializza ([Vedere pag. 82](#)) le impostazioni, ma ripristina inoltre la versione del firmware allo stato predefinito di fabbrica.

## Rimozione degli inceppamenti

Quando vengono rilevati inceppamenti della carta durante la scansione, sul display vengono visualizzati i seguenti codici di errore e la scansione viene interrotta.

```
Errore
Carta inceppata
nello scanner;
eliminarla e
continuare.
[P007-001]
[?] Aiuto
```

Se durante la scansione si verifica un inceppamento o una doppia alimentazione, eseguire la seguente procedura.

### **ATTENZIONE**

Prestare attenzione nel momento in cui si rimuove la carta inceppata. Prestare attenzione a non ferirsi sui bordi della carta.

- 1** Rimuovere tutti i documenti presenti nel vassoio di alimentazione.

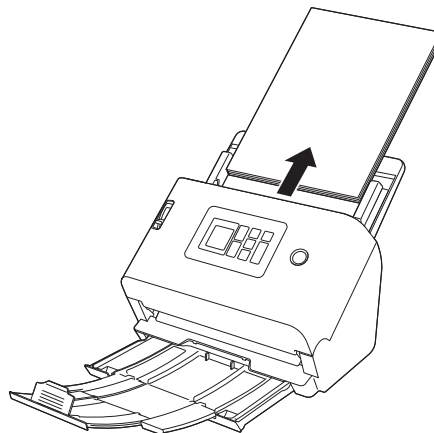

- 2** Tirare la levetta OPEN ed aprire la sezione anteriore dello scanner tirandola verso di sé.

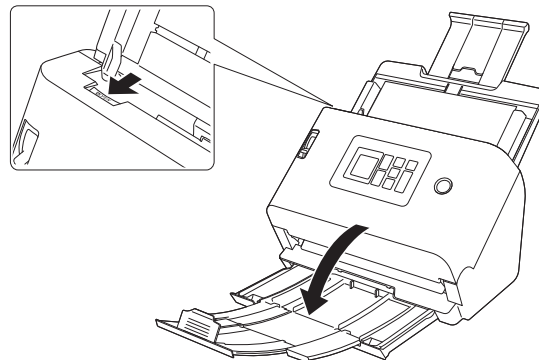

### 3 Rimuovere il documento inceppato.

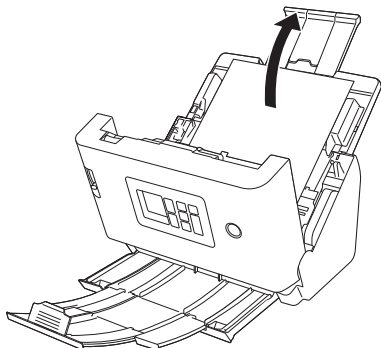

#### **!** IMPORTANTE

Estrarre con cautela il documento senza esercitare forza eccessiva. Se la carta inceppata si dovesse strappare durante la rimozione, rimuovere tutti i frammenti di carta rimasti all'interno dello scanner.

### 4 Chiudere la sezione anteriore spingendola gentilmente verso l'alto su entrambi i lati fino a quando non scatta in posizione. Accertarsi che la sezione anteriore sia completamente chiusa premendo fino a percepire uno scatto.

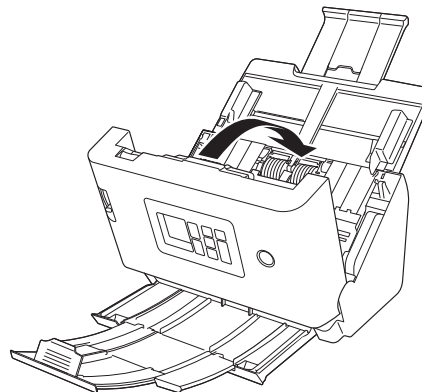

Una volta rimosso l'inceppamento, controllare se l'ultima pagina sia stata digitalizzata correttamente, quindi riprendere la scansione.

#### **💡** Suggerimento

Se è stata selezionata la casella di controllo [Modalità Ripristino Veloce] nella schermata delle impostazioni del driver dello scanner, sarà possibile riprendere la scansione anche se è stata interrotta da un inceppamento carta, semplicemente rimuovendo il documento e riavviando l'operazione dal documento caricato al momento dell'interruzione.

Si osservi che in questo caso non sarà stata salvata l'immagine del documento in corso di alimentazione al momento dell'interruzione ed è quindi importante controllare l'ultima immagine digitalizzata prima di riprendere l'operazione.

## Messaggi di errore

Se uno dei seguenti messaggi appare sul display, allora si è verificato un errore nello scanner. Gestire l'errore seguendo la procedura delle contromisure.

Messaggi di errore	Sintomo	Contromisura
Il coperchio dello scanner è aperto. [C0XX-XXX]	L'unità anteriore è aperta.	Chiudere l'unità anteriore.
Carta inceppata nello scanner; eliminarla e continuare. [P0XX-XXX]	Carta inceppata durante la scansione.	Aprire l'unità anteriore e quindi rimuovere il documento inceppato. A seconda del documento, potrebbero verificarsi inceppamenti della carta. Se l'errore si ripresenta, modificare l'impostazione di scansione su Modalità passaporto o Modalità bypass.
È avvenuta una doppia alimentazione del documento. Controllare il documento e l'immagine scansionata sul PC e eseguire nuovamente la scansione del documento. [D0XX-XXX]	Doppia carta alimentata durante la scansione.	Aprire l'unità anteriore e quindi rimuovere il documento che ha causato la doppia alimentazione. Controllare l'immagine scansionata sul display ed eseguire nuovamente la scansione del documento. Se l'errore si ripresenta, smazzare il documento.
Lo scanner interessato non risulta collegato al dispositivo tramite USB. Controllare la connessione USB.	Si tenta di eseguire una scansione quando lo scanner non è connesso tramite USB.	Verificare che lo scanner sia correttamente connesso al computer tramite USB. Se non è possibile risolvere il problema, fare riferimento anche a <a href="#">"Quando si presenta un problema"</a> (Vedere pag. 136).
Lo scanner interessato non risulta collegato alla rete. Controllare la connessione tramite cavo LAN.	Si tenta di eseguire una scansione tramite rete quando lo scanner non è connesso alla rete.	Verificare che lo scanner sia connesso alla rete. Se non è possibile risolvere il problema, fare riferimento anche a <a href="#">"Quando si presenta un problema"</a> (Vedere pag. 136).
Questa funzione non può essere usata perché non è connessa alla rete. Verifica lo stato della connessione.	Si tenta di utilizzare la funzione CaptureOnTouch Lite Web quando lo scanner non è connesso alla rete.	Per utilizzare la funzione CaptureOnTouch Lite Web, lo scanner deve essere connesso alla rete. Verificare le impostazioni di rete.
Impossibile confermare posizione di salvataggio. Controllare che il percorso, il nome utente o la password siano corrette.	Invio dell'immagine scansionata non riuscito.	Impostare correttamente la destinazione, il nome utente e la password.

Messaggi di errore	Sintomo	Contromisura
Impossibile eseguire l'invio dei file perché l'autenticazione non è riuscita. Controllare le impostazioni di autenticazione del server di destinazione.	Le impostazioni di autenticazione per la destinazione non sono corrette.	Verificare che la destinazione sia corretta.
Errore di accesso al file. Controllare la protezione in scrittura o se il disco è pieno.	Non vi è spazio sufficiente nella destinazione.	Verificare la capacità della destinazione e, se necessario, modificarla.
Non è possibile utilizzare COT Admin poiché lo scanner non è connesso alla rete. [1000]	COT Admin è stato attivato quando lo scanner non era connesso alla rete.	Per utilizzare COT Admin, è necessaria una connessione alla rete. Verificare che lo scanner sia connesso correttamente alla rete. Se non si utilizza COT Admin, disattivarlo. <a href="#">(Vedere pag. 115)</a>
Connessione al server COT Admin non riuscita. contattare l'amministratore. [XXXX]	Connessione al server COT Admin non riuscita.	Per utilizzare COT Admin, è necessario impostare il server COT Admin. Contattare la persona responsabile del sistema per verificare che il server COT Admin sia impostato correttamente. Se non si utilizza COT Admin, disattivarlo. <a href="#">(Vedere pag. 115)</a>
Si consiglia di sostituire i rulli per tenere lo scanner in buone condizioni. Dopo aver completato la sostituzione dei rulli, assicuratevi di azzerare il contatore.	Il numero di pagine scansionate ha superato il conteggio alimentazione rulli.	Sostituire i rulli. <a href="#">(Vedere pagina 132, pag. 133)</a>
La data di sistema dello scanner non è corretta. Se continui a operare in questo modo, non potrai comunicare con la rete. Imposta nuovamente la data del sistema.	L'orologio interno dello scanner è stato azzerato.	Se la spina di alimentazione dello scanner viene lasciata scollegata per circa due giorni, l'orologio interno dello scanner verrà azzerato. Impostare nuovamente la data e l'ora. Se questo errore viene visualizzato mentre la funzione NTP è attivata, lo scanner non si sincronizza correttamente con il server NTP. Controllare lo stato della connessione di rete.
La data di sistema è stata impostata dopo la scadenza del certificato. Se il valore inserito è sbagliato, impostalo di nuovo. Se il valore è corretto, inizializza il certificato.	L'ora sullo scanner è impostata oltre la data di scadenza del certificato su server.	Impostare correttamente l'ora dello scanner. In alternativa, verificare la data di scadenza del certificato su server registrato nello scanner e modificarlo in un certificato con una data di scadenza appropriata. Per modificare il certificato, è necessaria la password amministratore.



Messaggi di errore	Sintomo	Contromisura
È stato rilevato un errore hardware. [E0XX-XXX]	C'è un errore interno dello scanner.	Spegnere e quindi riaccendere l'alimentazione. Se l'errore viene visualizzato anche dopo lo spegnimento dell'alimentazione, annotare il messaggio di errore, quindi contattare la persona responsabile del sistema.
È stato rilevato un errore hardware. [S0XX-XXX]	C'è un errore interno dello scanner.	Spegnere e quindi riaccendere l'alimentazione. Se l'errore viene visualizzato anche dopo lo spegnimento dell'alimentazione, annotare il messaggio di errore, quindi contattare la persona responsabile del sistema. Se si utilizza SDK per personalizzazione interfaccia, SDK potrebbe essere difettoso. Rivedere il codice sorgente di SDK.

# Disinstallazione del software

Alcune anomalie dello scanner possono essere risolte con la disinstallazione dello scanner. Prima di reinstallare il software, assicurarsi di disinstallarlo.

Per la procedura di seguito, viene adoperato il driver ISIS/TWAIN come esempio. Quando si segue la procedura, leggere il driver ISIS/TWAIN come driver utilizzato.

**Windows**

**! IMPORTANTE**

Come per tutte le disinstallazioni di software, accedere utilizzando un account con privilegi di amministratore.

**1** Dalla barra delle applicazioni di Windows, fare clic sul pulsante Start – [Sistema Windows] – [Pannello di controllo].

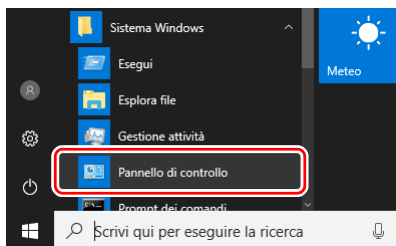

Viene visualizzati il Pannello di controllo.

**2** Fare clic su [Disinstalla un programma].

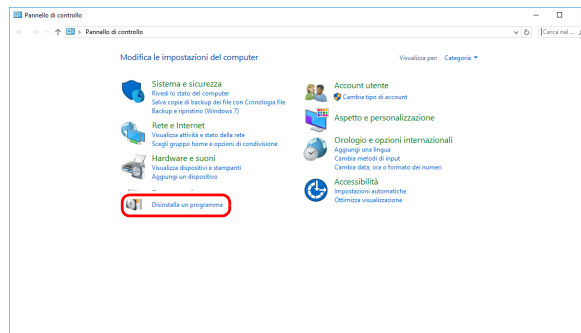

**3** Dall'elenco dei programmi, selezionare l'applicazione da rimuovere e fare clic su [Disinstalla].

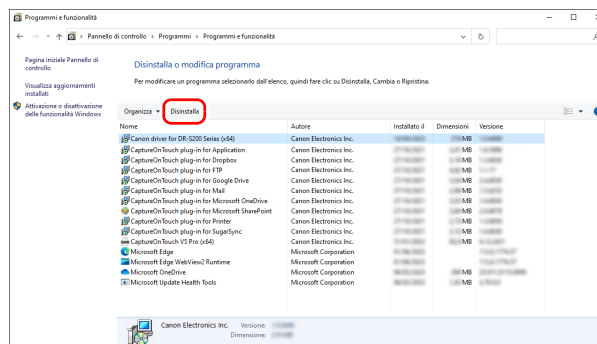

Appare la schermata di conferma eliminazione file.

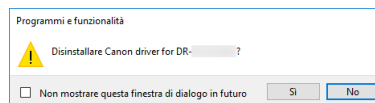

---

#### **4 Fare clic sul tasto [Sì] per avviare la disinstallazione.**

##### **Mac**

Non è previsto nessun programma di disinstallazione specifico dei driver per macOS. Per eseguire la disinstallazione, utilizzare Finder per eliminare i seguenti file.

/Library/Image Capture/TWAIN Data Sources/DRS250N

## Caratteristiche tecniche

### Unità principale

Tipo Scanner ad alimentazione fogli da tavolo

Dimensioni di scansione documenti

Carta comune

Dimensioni: Larghezza: da 50,8 mm a 216 mm (da 2" a 8,5")  
Lunghezza: da 54 mm a 356 mm (da 2,1" a 14").  
(Impostando lo scanner in modalità documento lungo è possibile effettuare la scansione di documenti con lunghezza massima di 5.588 mm (220")).

Grammatura e spessore della carta:

Separazione pagine: da 27 a 209 g/m<sup>2</sup> (da 7 a 56 libbre bond) da 0,04 mm a 0,25 mm (da 0,00157" a 0,00984")

Bypass: da 27 a 255 g/m<sup>2</sup> (da 7 a 68 libbre bond) da 0,04 mm a 0,3 mm (da 0,00157" a 0,0118")

Capacità di caricamento:

Fino al formato A4: 60 fogli (80 g/m<sup>2</sup> (22 libbre bond))

Oltre il formato A4: 40 fogli (80 g/m<sup>2</sup> (22 libbre bond))

Controllare che l'altezza della pila di fogli non superi mai 6 mm.

Biglietti da visita

Dimensioni: Larghezza: da 50 mm a 55 mm (da 2" a 2,2")  
Lunghezza: da 85 mm a 91 mm (da 3,3" a 3,6")

Grammatura e spessore della carta:

da 128 a 255 g/m<sup>2</sup> (da 34 a 67,8 libbre bond) da 0,15 mm a 0,3 mm (da 0,00591" pollici a 0,0118")

Orientamento: solo alimentazione verticale

Schede, tessere, carte bancarie e simili

Dimensioni: 86 mm x 54 mm (3,37 poll. x 2,12 poll.) (standard ISO)

Grammatura e spessore di schede, tessere e carte bancarie:

1,4 mm (0,055") o inferiore

Orientamento: Solo alimentazione orizzontale

È possibile eseguire la scansione di tessere e carte bancarie con impressioni in rilievo.

Capacità di caricamento:

3 tessere e carte bancarie senza impressioni in rilievo, 1 con impressioni in rilievo

Passaporto

Dimensioni: 88 x 125 mm (3,464 x 4,921 pollici) (standard ISO)  
Quando si effettua la scansione del passaporto, aprire il passaporto e inserirlo nel foglio di supporto venduto separatamente prima di alimentarlo.

Spessore: fino a 4 mm (0,157 pollici) (incluso il foglio di caricamento)

Sensore di scansione

Sensore di acquisizione immagine a contatto

Sorgente luminosa

LED

Lato scansione Una facciata/due facciate

Modalità di scansione

Bianco e nero, Diffusione errori, Scala di grigi, Miglioramento testo avanzato, Miglioramento testo avanzato II, Soglia attiva, Colore

Risoluzione ottica Fino a 600 dpi

Risoluzione uscita 100 dpi/150 dpi/200 dpi/240 dpi/300 dpi/400 dpi/600 dpi/1200 dpi

Velocità di scansione

(Condizioni: CPU Core i7 3,0 GHz, memoria 16 GB, formato documento A4)

Scala di grigi	Una facciata	200 dpi	50 pagine/min
		300 dpi	50 pagine/min.
	Due facciate	200 dpi	100 immagini/min
		300 dpi	100 immagini/min.
Colore	Una facciata	200 dpi	50 pagine/min
		300 dpi	40 pagine/min.
	Due facciate	200 dpi	100 immagini/min
		300 dpi	80 immagini/min.

Interfaccia USB 3.2 Gen1x1/ USB2.0

10Base-T/100Base-TX/1000Base-T

Altre funzioni Scansione folio, annullamento del rilevamento doppia alimentazione

#### Dimensioni esterne

291 mm (11,5")(l) x 267 mm (10,5")(P) x 242 mm (9,5")(H)

(Con il vassoio di alimentazione dei documenti collegato e il vassoio di espulsione dei documenti chiuso)

291 mm (11,5")(l) x 600 mm (23,7")(P) x 378 mm (14,9")(H)

(Con il vassoio di alimentazione dei documenti collegato e il vassoio di espulsione dei documenti aperto)

#### Peso (senza alimentatore CA)

Circa 3,4 kg (7,50 libbre)

#### Alimentazione (con alimentatore CA)

CC 24 V 0,8 A

#### Consumo

Scansione: massimo 22 W o inferiore

In modalità di sospensione: 1,6 W

Con alimentazione spenta: massimo 0,1 W o inferiore

#### Ambiente operativo

Temperatura: da 10 °C a 35 °C (da 50 °F a 95 °F)

Umidità: da 20 a 80% (umidità relativa)

#### **Alimentatore CA (tipo da 100 a 240 V)**

Numero di modello 6G3-0267 (24 V)

Ingresso CA 100 a 240 V, 50/60 Hz, da 1,06 a 0,6 A

Uscita CC 24 V 2,0 A

Peso Circa 0,3 kg (0,66 libbre)

Le caratteristiche tecniche sono soggette a modifiche e miglioramenti senza preavviso.

## Materiali di consumo

### **Kit rulli di ricambio (codice prodotto: 5595C001)**

Kit per la sostituzione dei rulli (rullo di alimentazione, rullo di ritardo).

- Per informazioni sulla procedura di sostituzione, "[Sostituzione delle parti di consumo](#)" ([Vedere pag. 131](#)).
- Contattare il rivenditore di zona autorizzato Canon o un rappresentante del servizio assistenza per ulteriori informazioni sulle parti di ricambio.

## Opzione

### **Foglio di supporto (per passaporti) (codice prodotto: 0697C002)**

Foglio di caricamento per la scansione di passaporti.

### **Foglio di supporto (A4) (codice prodotto: 0697C001)**

### **Foglio di supporto (LEGAL) (codice prodotto: 0697C005)**

### **Unità scanner a superficie piana 102 (codice prodotto: 2152Cxxx)**

### **Unità scanner a superficie piana 202 (codice prodotto: 5031Cxxx)**

Unità scanner a superficie piana che può essere utilizzata in combinazione con uno scanner DR. Collegando l'unità scanner a superficie piana e lo scanner a un computer consente di utilizzare lo scanner come scanner a superficie piana con alimentatore automatico di documenti.

## Informazioni sull'unità scanner a superficie piana

### Windows

L'unità scanner a superficie piana opzionale può essere utilizzata in combinazione con lo scanner.

### Requisiti di sistema

Il computer deve soddisfare i requisiti di sistema necessari per l'utilizzo del Flatbed Scanner Unit.

Per poter utilizzare l'unità è necessario installare il driver del Flatbed Scanner Unit.

## Informazioni per l'utilizzo con CaptureOnTouch

### Assegnazione di una funzione al pulsante di avvio

Se si collega un Flatbed Scanner Unit, è possibile assegnare la funzione Collegamento scansione di CaptureOnTouch al pulsante di avvio del Flatbed Scanner Unit.

### Limitazioni del riavvio con il pulsante di avvio

Se CaptureOnTouch è impostato per non restare residente in memoria, dopo la chiusura non potrà essere riavviato premendo il pulsante di avvio del Flatbed Scanner Unit.

### Configurazione del driver dello scanner.

Se non è possibile selezionare le funzioni di questo scanner dalla finestra di dialogo di impostazione del Flatbed Scanner Unit, fare clic su [Opzioni] nella finestra di dialogo per aprire il driver dello scanner ed eseguire le impostazioni necessarie.

## Dimensioni

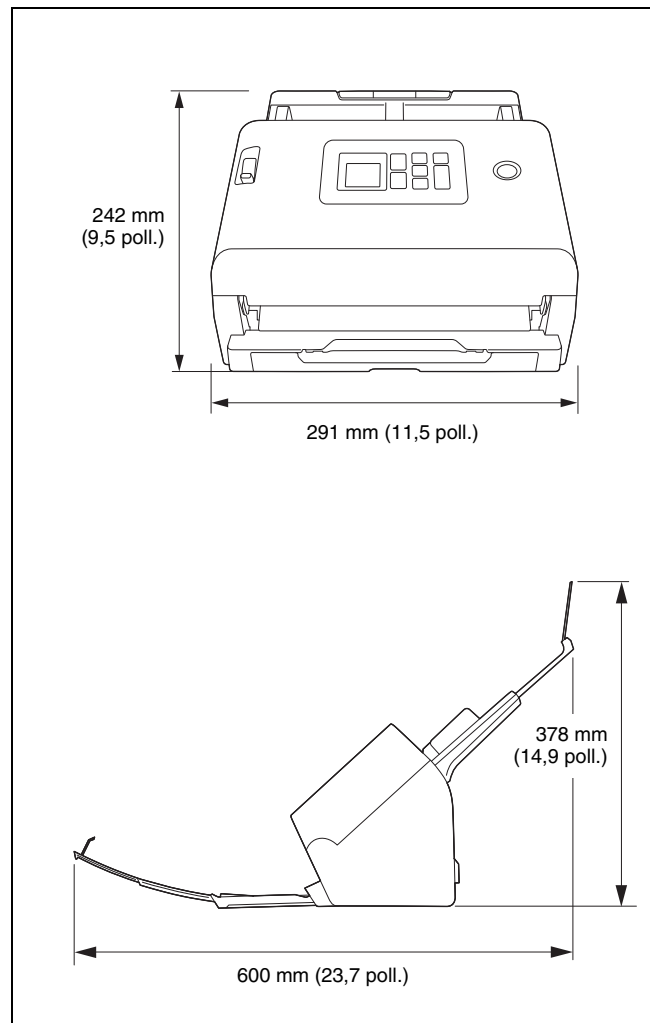

# Normative

---

## Nomi Modelli

Per la conformità alle normative di sicurezza nelle diverse aree di vendita, questo scanner per documenti potrà essere denominato anche come indicato di seguito.

DR-S250N: Modello 6130270

## Avviso di riproduzione

Questo dispositivo è progettato per gli usi consentiti dalla legge, nel rispetto di tutte le leggi applicabili, tra cui le norme anti-contraffazione e per la protezione dei diritti d'autore, oltre a quelle riguardanti la sicurezza nazionale.

Chiunque riproduca uno qualsiasi dei materiali seguenti (intenzionalmente o meno) al fine di sostituirlo all'originale, è perseguibile per legge.

- Carta moneta o banconote (nazionali o straniere)
- Francobolli, valori bollati o altri bolli simili
- Certificati azionari, certificati obbligazionari, cambiali, assegni o altri certificati di valore
- Passaporti, licenze oppure altri certificati o documenti rilasciati da agenzie o funzionari pubblici

Questo elenco non è esaustivo.

Canon non è responsabile delle modalità di utilizzo dello scanner da parte dei singoli utenti.

Si ricorda che alcuni tipi di proprietà intellettuale sono protetti dalle leggi sul copyright e che il materiale coperto da copyright non può essere riprodotto senza l'autorizzazione esplicita del titolare, tranne che per uso personale o domestico in circostanze limitate.

## Marchi di fabbrica

- Canon e il logo Canon sono marchi di fabbrica registrati di Canon Inc. negli Stati Uniti e potrebbero essere marchi di fabbrica o marchi di fabbrica registrati anche in altri Paesi.
- imageFORMULA è un marchio di CANON ELECTRONICS INC.
- Microsoft, Windows, Microsoft Edge e Microsoft Teams sono marchi di fabbrica registrati o marchi di fabbrica di Microsoft Corporation negli Stati Uniti e in altri Paesi.
- Screenshot dei prodotti Microsoft stampate con il permesso di Microsoft Corporation.
- Mac, macOS e Safari sono marchi di fabbrica di Apple Inc. registrati negli Stati Uniti e in altri Paesi.
- Slack è un marchio o un marchio registrato di Slack Technologies, Inc. negli Stati Uniti e in altri Paesi.
- iOS è un marchio o un marchio registrato di Cisco negli Stati Uniti e in altri Paesi.
- Google Chrome, Chrome OS e Android sono marchi registrati o marchi di Google LLC.
- Mopria® è un marchio o un marchio registrato di Mopria Alliance, Inc. negli Stati Uniti e in altri Paesi. L'uso non autorizzato è severamente vietato.
- Firefox è un marchio registrato di Mozilla Foundation negli Stati Uniti e in altri Paesi.
- ISIS è un marchio registrato di Open Text negli Stati Uniti.
- iDRS™ SDK 15 Windows 32 – 64 bit technology by Image Recognition Integrated Systems S.A.  
Copyright 1987 – 2019, I.R.I.S. S.A. All rights reserved.
- QR Code è un marchio di fabbrica registrato di DENSO WAVE INCORPORATED in Giappone e in altri Paesi.
- Gli altri prodotti e le ragioni sociali citati nel presente documento sono marchi di fabbrica dei rispettivi proprietari. Nel documento, tuttavia, non si utilizzano i simboli <sup>TM</sup> e <sup>®</sup>.

## **Copyright**

Copyright 2023 by CANON ELECTRONICS INC. Tutti i diritti riservati. La presente pubblicazione non può essere riprodotta o trasmessa, in nessuna forma e attraverso nessun mezzo, elettronico o meccanico, né attraverso fotocopie o registrazioni né con sistemi di memorizzazione delle informazioni o di recupero senza previa autorizzazione scritta della CANON ELECTRONICS INC.

Per l'Italia, Etichettatura ambientale: per il corretto riciclo degli imballaggi dei nostri prodotti e articoli, visita il sito <https://www.canon-europe.com/sustainability/approach/packaging>

## **Limitazione di responsabilità**

Le informazioni contenute nel presente documento sono soggette a modifiche senza preavviso.

CANON ELECTRONICS INC. NON RICONOSCE NESSUNA GARANZIA DI NESSUN TIPO RELATIVAMENTE A QUESTO MATERIALE, ESPLICITA O IMPLICITA, ECCETTO QUANTO PREVISTO DAL PRESENTE DOCUMENTO. CIÒ COMPRENDE LE GARANZIE DI COMMERCIALIZZABILITÀ, IDONEITÀ AD UN USO PARTICOLARE O CONTRO LA VIOLAZIONE DI QUALSIASI BREVETTO. CANON ELECTRONICS C. NON SI REPUTA RESPONSABILE PER EVENTUALI DANNI DIRETTI, ACCIDENTALI O CONSEGUENZIALI DI QUALSIASI NATURA, O DI PERDITE O SPESE CAUSATI DALL'UTILIZZO DI QUESTO MATERIALE.

CANON ELECTRONICS INC. NON È RESPONSABILE DELLA MEMORIZZAZIONE E DELLA GESTIONE DEI DOCUMENTI SOTTOPOSTI A SCANSIONE CON IL PRODOTTO NÉ DELLA MEMORIZZAZIONE E DELLA GESTIONE DEI DATI DELLE IMMAGINI DIGITALIZZATE RISULTANTI. SE IL CLIENTE INTENDE ELIMINARE GLI ORIGINALI DEI DOCUMENTI SOTTOPOSTI A SCANSIONE, SPETTA AL CLIENTE ISPEZIONARE LE IMMAGINI DIGITALIZZATE E VERIFICARE CHE I DATI SIANO INTATTI. LA RESPONSABILITÀ MASSIMA DI CANON ELECTRONICS INC. PREVISTA DA QUESTA GARANZIA È LIMITATA AL PREZZO D'ACQUISTO DEL PRODOTTO COPERTO DALLA GARANZIA.



## Indice analitico

<b>A</b>		
Alimentazione elettrica .....	21	
<b>C</b>		
CaptureOnTouch		
Avvio .....	41	
Collegamento scansione .....	46	
Riavvio .....	42	
Scansione standard .....	44	
Uscita .....	41	
CaptureOnTouch Lite Web		
Scansione .....	37	
Carta inceppata .....	161	
Contatore .....	72	
COT Admin .....	115	
<b>D</b>		
Disinstalla .....	166	
Display .....	17	
Documento .....	23	
Folio .....	29	
Metodo di caricamento .....	25	
Schede, tessere, carte bancarie e simili .....	28	
<b>F</b>		
Foglio supporto .....	30, 169	
Folio .....	29	
<b>L</b>		
Lavoro		
Computer connesso tramite LAN cablata .....	53	
Computer connesso tramite USB .....	52, 53	
Scanner .....	54	
<b>M</b>		
Manutenzione .....	128	
Menu imp. ....	61	
Lista .....	67	
Menu Web .....	36, 61	
Lista .....	66	
Registrazione di un lavoro .....	119	
Modalità bypass .....	27	
Modalità documento lungo .....	59	
Mopria .....	58	
<b>P</b>		
Pannello operativo .....	17	
Passaporti .....	32, 169	
<b>R</b>		
Requisiti di sistema .....	7	
Rileva doppia alim. ....	59	
Rullo .....	129	
Pulizia .....	128	
Sostituire .....	131	
Rullo di alimentazione .....	131, 132	
Rullo di ritardo .....	131, 133	
<b>S</b>		
Schede, tessere, carte bancarie e simili		
Metodo di caricamento .....	28	
Sezione anteriore .....	132	
Strumento di impostazione dei driver Canon imageFORMULA		
.....	135	
<b>U</b>		
Unità scanner a superficie piana .....	170	
Unità scanner a superficie piana 102 .....	169	
Unità scanner a superficie piana 202 .....	169	
<b>V</b>		
Vetro di scansione .....	129	
Pulizia .....	128	

---

## WEEE CAUTION

---



---

### English

#### Only for European Union and EEA (Norway, Iceland and Liechtenstein)

This symbol indicates that this product is not to be disposed of with your household waste, according to the WEEE Directive (2012/19/EU) and national legislation. This product should be handed over to a designated collection point, e.g., on an authorized one-for-one basis when you buy a new similar product or to an authorized collection site for recycling waste electrical and electronic equipment (EEE).

Improper handling of this type of waste could have a possible negative impact on the environment and human health due to potentially hazardous substances that are generally associated with EEE. At the same time, your cooperation in the correct disposal of this product will contribute to the effective usage of natural resources. For more information about where you can drop off your waste equipment for recycling, please contact your local city office, waste authority, approved WEEE scheme or your household waste disposal service. For more information regarding return and recycling of WEEE products, please visit [www.canon-europe.com/sustainability/approach/](http://www.canon-europe.com/sustainability/approach/).

#### Only for the United Kingdom

This symbol indicates that this product is not to be disposed of with your household waste, according to the UK Waste Electrical and Electronic Equipment Regulations. This product should be handed over to a designated collection point, e.g., on an authorized one-for-one basis when you buy a new similar product or to an authorized collection site for recycling waste electrical and electronic equipment (EEE). Improper handling of this type of waste could have a possible negative impact on the environment and human health due to

potentially hazardous substances that are generally associated with EEE. At the same time, your cooperation in the correct disposal of this product will contribute to the effective usage of natural resources. For more information about where you can drop off your waste equipment for recycling, please contact your local city office, waste authority, approved WEEE scheme or your household waste disposal service. For more information regarding return and recycling of WEEE products, please visit [www.canon-europe.com/sustainability/approach/](http://www.canon-europe.com/sustainability/approach/).

---

### Français

#### Union Européenne, Norvège, Islande et Liechtenstein uniquement.

Ce symbole indique que ce produit ne doit pas être jeté avec les ordures ménagères, conformément à la directive DEEE (2012/19/UE) et à la réglementation de votre pays. Ce produit doit être confié au distributeur à chaque fois que vous achetez un produit neuf similaire, ou à un point de collecte mis en place par les collectivités locales pour le recyclage des Déchets des Équipements Électriques et Électroniques (DEEE). Le traitement inapproprié de ce type de déchet risque d'avoir des répercussions sur l'environnement et la santé humaine, du fait de la présence de substances potentiellement dangereuses généralement associées aux équipements électriques et électroniques. Parallèlement, votre entière coopération dans le cadre de la mise au rebut correcte de ce produit favorisera une meilleure utilisation des ressources naturelles. Pour plus d'informations sur les points de collecte des équipements à recycler, contactez vos services municipaux, les autorités locales compétentes, le plan DEEE approuvé ou le service d'enlèvement des

---

ordures ménagères. Pour plus d'informations sur le retour et le recyclage des produits DEEE, consultez le site: [www.canon-europe.com/sustainability/approach/](http://www.canon-europe.com/sustainability/approach/).

---

## Deutsch

### Nur für Europäische Union und EWR (Norwegen, Island und Liechtenstein)

Dieses Symbol weist darauf hin, dass dieses Produkt gemäß der EU-Richtlinie über Elektro- und Elektronik-Altgeräte (2012/19/EU) und nationalen Gesetzen nicht über den Hausmüll entsorgt werden darf. Dieses Produkt muss bei einer dafür vorgesehenen Sammelstelle abgegeben werden. Dies kann z. B. durch Rückgabe beim Kauf eines ähnlichen Produkts oder durch Abgabe bei einer autorisierten Sammelstelle für die Wiederaufbereitung von Elektro- und Elektronik-Altgeräten geschehen. Der unsachgemäße Umgang mit Altgeräten kann aufgrund potentiell gefährlicher Stoffe, die generell mit Elektro- und Elektronik-Altgeräten in Verbindung stehen, negative Auswirkungen auf die Umwelt und die menschliche Gesundheit haben. Durch die umweltgerechte Entsorgung dieses Produkts tragen Sie außerdem zu einer effektiven Nutzung natürlicher Ressourcen bei. Informationen zu Sammelstellen für Altgeräte erhalten Sie bei Ihrer Stadtverwaltung, dem öffentlich-rechtlichen Entsorgungsträger, einer autorisierten Stelle für die Entsorgung von Elektro- und Elektronik-Altgeräten oder Ihrem örtlichen Entsorgungsunternehmen. Weitere Informationen zur Rückgabe und Entsorgung von Elektro- und Elektronik-Altgeräten finden Sie unter [www.canon-europe.com/sustainability/approach/](http://www.canon-europe.com/sustainability/approach/).

### Zusatzinformationen für Deutschland:

Dieses Produkt kann durch Rückgabe an den Händler unter den in der Verordnung des Elektro- und Elektronikgerätegesetzes beschriebenen Bedingungen abgegeben werden.

Als Endbenutzer und Besitzer von Elektro- oder Elektronikgeräten sind Sie verpflichtet:

- diese einer vom unsortierten Siedlungsabfall getrennten Erfassung zuzuführen,

- Altbatterien und Altakkumulatoren, die nicht von Altgerät umschlossen sind, sowie Lampen, die zerstörungsfrei aus dem Altgerät entnommen werden können, vor der Abgabe an einer Erfassungsstelle vom Altgerät zerstörungsfrei zu trennen,
- personenbezogener Daten auf den Altgeräten vor der Entsorgung zu löschen.

Die Bedeutung von dem Symbol der durchgestrichenen Abfalltonne auf Rädern finden Sie oben in dieser Beschreibung.

Die Vertreiber von Elektro- oder Elektronikgeräten haben die Pflicht zur unentgeltlichen Rücknahme von Altgeräten. Die Vertreiber haben die Endnutzer über die von ihnen geschaffenen Möglichkeiten der Rückgabe von Altgeräten zu informieren.

---

## Italiano

### Solo per Unione Europea e SEE (Norvegia, Islanda e Liechtenstein)

Questo simbolo indica che il prodotto deve essere oggetto di raccolta separata in conformità alla Direttiva RAEE (2012/19/UE) e alla normativa locale vigente. Il prodotto deve essere smaltito presso un centro di raccolta differenziata, un distributore autorizzato che applichi il principio dell'"uno contro uno", ovvero del ritiro della vecchia apparecchiatura elettrica al momento dell'acquisto di una nuova, o un impianto autorizzato al riciclaggio dei rifiuti di apparecchiature elettriche ed elettroniche. La gestione impropria di questo tipo di rifiuti può avere un impatto negativo sull'ambiente e sulla salute umana causato dalle sostanze potenzialmente pericolose che potrebbero essere contenute nelle apparecchiature elettriche ed elettroniche. Un corretto smaltimento di tali prodotti contribuirà inoltre a un uso efficace delle risorse naturali ed eviterà di incorrere nelle sanzioni amministrative di cui all'art. 255 e successivi del Decreto Legislativo n. 152/06. Per ulteriori informazioni sullo smaltimento e il recupero dei Rifiuti di Apparecchiature Elettriche ed Elettroniche, consultare la Direttiva RAEE, rivolgersi alle autorità competenti, oppure visitare il sito [www.canon-europe.com/sustainability/approach/](http://www.canon-europe.com/sustainability/approach/).

---

## Español

### Sólo para la Unión Europea y el Área Económica Europea (Noruega, Islandia y Liechtenstein)

Este símbolo indica que este producto no debe desecharse con los desperdicios domésticos, de acuerdo con la directiva RAEE (2012/19/UE) y con la legislación nacional. Este producto debe entregarse en uno de los puntos de recogida designados, como por ejemplo, entregándolo en el lugar de venta al comprar un producto similar o depositándolo en un lugar de recogida autorizado para el reciclado de residuos de aparatos eléctricos y electrónicos (RAEE). La manipulación inapropiada de este tipo de desechos podría tener un impacto negativo en el entorno y la salud humana, debido a las sustancias potencialmente peligrosas que normalmente están asociadas con los RAEE. Al mismo tiempo, su cooperación a la hora de desechar correctamente este producto contribuirá a la utilización eficaz de los recursos naturales. Para más información sobre cómo puede eliminar el equipo para su reciclado, póngase en contacto con las autoridades locales, con las autoridades encargadas de los desechos, con un sistema de gestión RAEE autorizado o con el servicio de recogida de basuras doméstico. Si desea más información acerca de la devolución y reciclado de RAEE, visite la web [www.canon-europe.com/sustainability/approach/](http://www.canon-europe.com/sustainability/approach/).

---

## Nederlands

### Uitsluitend bestemd voor de Europese Unie en EER (Noorwegen, IJsland en Liechtenstein)

Dit symbool geeft aan dat dit product in overeenstemming met de AEEA-richtlijn (2012/19/EU) en de nationale wetgeving niet mag worden afgevoerd met het huishoudelijk afval. Dit product moet worden ingeleverd bij een aangewezen, geautoriseerd inzamelpunt, bijvoorbeeld wanneer u een nieuw gelijksoortig product aanschaft, of bij een geautoriseerd inzamelpunt voor hergebruik van elektrische en elektronische apparatuur (EEA). Een onjuiste afvoer van dit type afval kan leiden tot negatieve effecten op het milieu en de volksgezondheid als gevolg van potentieel gevaarlijke stoffen die veel voorkomen in elektrische en elektronische apparatuur (EEA). Bovendien werkt u door een juiste afvoer van dit product mee aan het effectieve gebruik

van natuurlijke hulpbronnen. Voor meer informatie over waar u uw afgedankte apparatuur kunt inleveren voor recycling kunt u contact opnemen met het gemeentehuis in uw woonplaats, de reinigingsdienst, of het afvalverwerkingsbedrijf. U kunt ook het schema voor de afvoer van afgedankte elektrische en elektronische apparatuur (AEEA) raadplegen. Ga voor meer informatie over het inzamelen en recyclen van afgedankte elektrische en elektronische apparatuur naar [www.canon-europe.com/sustainability/approach/](http://www.canon-europe.com/sustainability/approach/).

---

## Dansk

### Gælder kun i Europæiske Union og EØS (Norge, Island og Liechtenstein)

Dette symbol angiver, at det pågældende produkt ikke må bortskaffes sammen med dagrenovation jf. direktivet om affald af elektrisk og elektronisk udstyr (WEEE) (2012/19/EU) og gældende national lovgivning. Det pågældende produkt skal afleveres på et nærmere specificeret indsamlingssted, f.eks. i overensstemmelse med en godkendt én-til-én-procedure, når du indkøber et nyt tilsvarende produkt, eller produktet skal afleveres på et godkendt indsamlingssted for elektronikaffald. Forkert håndtering af denne type affald kan medføre negative konsekvenser for miljøet og menneskers helbred på grund af de potentielt sundhedsskadelige stoffer, der generelt kan forefindes i elektrisk og elektronisk udstyr. Når du foretager korrekt bortskaffelse af det pågældende produkt, bidrager du til effektiv brug af naturressourcerne. Yderligere oplysninger om, hvor du kan bortskaffe dit elektronikaffald med henblik på genanvendelse, får du hos de kommunale renovationsmyndigheder. Yderligere oplysninger om returnering og genanvendelse af affald af elektrisk og elektronisk udstyr får du ved at besøge [www.canon-europe.com/sustainability/approach/](http://www.canon-europe.com/sustainability/approach/).

---

## Norsk

### Gjelder kun den europeiske union og EØS (Norge, Island og Liechtenstein)

Dette symbolet indikerer at dette produktet ikke skal kastes sammen med husholdningsavfall, i henhold til WEEE-direktiv (2012/19/EU) og nasjonal lov. Produktet må leveres til et dertil egnet innsamlingspunkt,

---

det vil si på en autorisert en-til-en-basis når du kjøper et nytt lignende produkt, eller til et autorisert innsamlingssted for resirkulering av avfall fra elektrisk og elektronisk utstyr (EE-utstyr). Feil håndtering av denne typen avfall kan være miljø- og helseskadelig på grunn av potensielt skadelige stoffer som ofte brukes i EE-utstyr. Samtidig bidrar din innsats for korrekt avhending av produktet til effektiv bruk av naturressurser. Du kan få mer informasjon om hvor du kan avhende utrangert utstyr til resirkulering ved å kontakte lokale myndigheter, et godkjent WEEE-program eller husholdningens renovasjonsselskap. Du finner mer informasjon om retur og resirkulering av WEEE-produkter på [www.canon-europe.com/sustainability/approach/](http://www.canon-europe.com/sustainability/approach/).

---

## Suomi

### Vain Euroopan unionin sekä ETA:n (Norja, Islanti ja Liechtenstein) alueelle.

Tämä tunnus osoittaa, että sähkö- ja elektroniikkalaiteromia koskeva direktiivi (SER-direktiivi, 2012/19/EU) sekä kansallinen lainsäädäntö kieltävät tuotteen hävittämisen talousjätteen mukana. Tuote on vietävä asianmukaiseen keräyspisteeseen, esimerkiksi kodinkoneliikkeeseen uutta vastaavaa tuotetta ostettaessa tai viralliseen sähkö- ja elektroniikkalaiteromun keräyspisteeseen. Sähkö- ja elektroniikkalaiteromun virheellinen käsittely voi vahingoittaa ympäristöä ja ihmisten terveyttä, koska laitteet saattavat sisältää ympäristölle ja terveydelle haitallisia aineita. Lisäksi tuotteen asianmukainen hävittäminen säästää luonnonvaroja. Lisätietoja sähkö- ja elektroniikkalaiteromun keräyspisteistä saat kaupunkien ja kuntien tiedotuksesta, jätehuoltoviranomaisilta, sähkö- ja elektroniikkalaiteromun kierrätysjärjestelmän ylläpitäjältä ja jätehuoltoyhtiöltä. Lisätietoja sähkö- ja elektroniikkalaiteromun keräyksestä ja kierrätyksestä on osoitteessa [www.canon-europe.com/sustainability/approach/](http://www.canon-europe.com/sustainability/approach/).

---

## Svenska

### Endast för Europeiska unionen och EES (Norge, Island och Liechtenstein)

Den här symbolen visar att produkten enligt WEEE-direktivet (2012/19/EU) och nationell lagstiftning inte får sorteras och slängas som hushållsavfall. Den här produkten ska lämnas in på en därför avsedd samlingsplats, t.ex. på en återvinningsstation auktoriserad att hantera elektrisk och elektronisk utrustning (EE-utrustning) eller hos handlare som är auktoriserade att byta in varor då nya, motsvarande köps (en mot en). Olämplig hantering av avfall av den här typen kan ha en negativ inverkan på miljön och människors hälsa på grund av de potentiellt farliga ämnen som kan återfinnas i elektrisk och elektronisk utrustning. Din medverkan till en korrekt avfallshantering av den här produkten bidrar dessutom till en effektiv användning av naturresurserna. Kontakta ditt lokala kommunkontor, berörd myndighet, företag för avfallshantering eller ta del av en godkänd WEEE-organisation om du vill ha mer information om var du kan lämna den kasserade produkten för återvinning. För mer information om inlämning och återvinning av WEEE-produkter, se [www.canon-europe.com/sustainability/approach/](http://www.canon-europe.com/sustainability/approach/).

---

## Português

### Apenas para a União Europeia e AEE (Noruega, Islândia e Liechtenstein)

Este símbolo indica que o produto não deve ser colocado no lixo doméstico, de acordo com a Diretiva REEE (2012/19/UE) e a legislação nacional. Este produto deverá ser colocado num ponto de recolha designado, por exemplo, num local próprio autorizado quando adquirir um produto semelhante novo ou num local de recolha autorizado para reciclar resíduos de equipamentos eléctricos e electrónicos (EEE). O tratamento inadequado deste tipo de resíduo poderá causar um impacto negativo no ambiente e na saúde humana devido às substâncias potencialmente perigosas normalmente associadas aos equipamentos eléctricos e electrónicos. Simultaneamente, a sua cooperação no tratamento correto deste produto contribuirá para a utilização eficaz dos recursos naturais. Para mais informações sobre os locais onde o equipamento poderá

ser reciclado, contacte os serviços locais, a autoridade responsável pelos resíduos, o esquema REEE aprovado ou o serviço de tratamento de lixo doméstico. Para mais informações sobre a devolução e reciclagem de produtos REEE, vá a [www.canon-europe.com/sustainability/approach/](http://www.canon-europe.com/sustainability/approach/).

## Česká

### Pouze Evropská unie a EHP (Norsko, Island a Lichtenštejnsko)

Tento symbol znamená, že podle směrnice o OEEZ (2012/19/EU) a podle vnitrostátních právních předpisů nemá být tento výrobek likvidován s odpadem z domácností. Tento výrobek má být vrácen do sběrného místa, např. v rámci autorizovaného systému odběru jednoho výrobku za jeden nově prodaný podobný výrobek nebo v autorizovaném sběrném místě pro recyklaci odpadních elektrických a elektronických zařízení (OEEZ). Nevhodné nakládání s tímto druhem odpadu by mohlo mít negativní dopad na životní prostředí a lidské zdraví, protože elektrická a elektronická zařízení zpravidla obsahují potenciálně nebezpečné látky. Vaše spolupráce na správné likvidaci tohoto výrobku současně napomůže efektivnímu využívání přírodních zdrojů. Další informace o místech sběru vašeho odpadního zařízení k recyklaci vám sdělí místní úřad vaší obce, správní orgán vykonávající dozor nad likvidací odpadu, sběrný OEEZ nebo služba pro odvoz komunálního odpadu. Další informace týkající se vrácení a recyklace OEEZ naleznete na adrese [www.canon-europe.com/sustainability/approach/](http://www.canon-europe.com/sustainability/approach/).

## Ελληνικά

### Μόνο για την Ευρωπαϊκή Ένωση και τον ΕΟΧ (Νορβηγία, Ισλανδία και Λιχτενστάιν)

Αυτό το σύμβολο υποδηλώνει ότι αυτό το προϊόν δεν πρέπει να απορρίπτεται μαζί με τα οικιακά απορρίμματα, σύμφωνα με την Οδηγία σχετικά με τα Απόβλητα Ηλεκτρικού και Ηλεκτρονικού Εξοπλισμού (ΑΗΗΕ) (2012/19/ΕΕ) και την εθνική σας νομοθεσία. Αυτό το προϊόν πρέπει να παραδίδεται σε καθορισμένο σημείο συλλογής, π.χ. σε μια εξουσιοδοτημένη βάση ανταλλαγής όταν αγοράζετε ένα νέο παρόμοιο προϊόν ή σε μια εξουσιοδοτημένη θέση

συλλογής για την ανακύκλωση των αποβλήτων Ηλεκτρικού και Ηλεκτρονικού Εξοπλισμού (ΗΗΕ). Ο ακατάλληλος χειρισμός αυτού του τύπου αποβλήτων μπορεί να έχει αρνητικό αντίκτυπο στο περιβάλλον και την υγεία του ανθρώπου, λόγω δυνητικών επικίνδυνων ουσιών που γενικά συνδέονται με τον ΗΗΕ. Ταυτόχρονα, η συνεργασία σας όσον αφορά τη σωστή απόρριψη αυτού του προϊόντος θα συμβάλει στην αποτελεσματική χρήση των φυσικών πόρων. Για περισσότερες πληροφορίες σχετικά με τα σημεία όπου μπορείτε να απορρίψετε τον εξοπλισμό σας για ανακύκλωση, επικοινωνήστε με το τοπικό γραφείο της πώλης σας, την υπηρεσία απορριμμάτων, το εγκεκριμένο σχήμα ΑΗΗΕ ή την υπηρεσία απόρριψης οικιακών αποβλήτων. Για περισσότερες πληροφορίες σχετικά με την επιστροφή και την ανακύκλωση των προϊόντων ΑΗΗΕ, επισκεφθείτε την τοποθεσία [www.canon-europe.com/sustainability/approach/](http://www.canon-europe.com/sustainability/approach/).

## Polski

### Tylko dla krajów Unii Europejskiej oraz EOG (Norwegia, Islandia i Liechtenstein)

Ten symbol oznacza, że zgodnie z dyrektywą WEEE dotyczącą zużytego sprzętu elektrycznego i elektronicznego (2012/19/UE) oraz przepisami lokalnymi nie należy wyrzucać tego produktu razem z odpadami gospodarstwa domowego. Produkt należy przekazać do wyznaczonego punktu gromadzenia odpadów, np. firmie, od której kupowany jest nowy, podobny produkt lub do autoryzowanego punktu gromadzenia zużytego sprzętu elektrycznego i elektronicznego w celu poddania go recyklingowi. Usuwanie tego typu odpadów w nieodpowiedni sposób może mieć negatywny wpływ na otoczenie i zdrowie innych osób ze względu na niebezpieczne substancje stosowane w takim sprzęcie. Jednocześnie pozbycie się zużytego sprzętu w zalecany sposób przyczynia się do właściwego wykorzystania zasobów naturalnych. Aby uzyskać więcej informacji na temat punktów, do których można dostarczyć sprzęt do recyklingu, prosimy skontaktować się z lokalnym urzędem miasta, zakładem utylizacji odpadów, skorzystać z instrukcji zatwierdzonej dyrektywą WEEE lub skontaktować się z przedsiębiorstwem zajmującym się wywozem odpadów domowych. Więcej informacji o zwracaniu i recyklingu zużytego sprzętu elektrycznego i elektronicznego znajduje się w witrynie [www.canon-europe.com/sustainability/approach/](http://www.canon-europe.com/sustainability/approach/).

---

## Magyar

### Csak az Európai Unió és az EGT (Norvégia, Izland és Liechtenstein) országaiban

Ez a szimbólum azt jelzi, hogy a helyi törvények és a WEEE-irányelv (2012/19/EU) szerint a termék nem kezelhető háztartási hulladékként. A terméket a kijelölt nyilvános gyűjtőpontokon kell leadni, például hasonló cserekészülék vásárlásakor, illetve bármelyik, elektromos és elektronikai berendezésekből származó hulladék (WEEE) átvételére feljogosított gyűjtőponton. Az ilyen jellegű hulladékok a nem megfelelő kezelés esetén a bennük található veszélyes anyagok révén ártalmasak lehetnek a környezetre és az emberek egészségére. Továbbá, a termékből származó hulladék megfelelő kezelésével hozzájárulhat a természetes nyersanyagok hatékonyabb hasznosításához. A berendezésekből származó, újrahasznosítható hulladékok elhelyezésére vonatkozó további tudnivalóért forduljon a helyi önkormányzathoz, a közterület-fenntartó vállalatához, a háztartási hulladék begyűjtését végző vállalatához, illetve a hivatalos WEEE-képviselőhöz. További tudnivalókat a WEEE-termékek visszajuttatásáról és újrahasznosításáról a [www.canon-europe.com/sustainability/approach/](http://www.canon-europe.com/sustainability/approach/).

---

## Slovenský

### Platí len pre štáty Európskej únie a EHP (Nórsko, Island a Lichtenštajnsko)

Tento symbol znamená, že podľa Smernice 2012/19/EÚ o odpade z elektrických a elektronických zariadení (OEEZ) a podľa platnej legislatívy Slovenskej republiky sa tento produkt nesmie likvidovať spolu s komunálnym odpadom. Produkt je potrebné odovzdať do určenej zberne, napr. prostredníctvom výmeny za kúpu nového podobného produktu, alebo na autorizované zberné miesto, ktoré spracúva odpad z elektrických a elektronických zariadení (EEZ). Nesprávna manipulácia s takýmto typom odpadu môže mať negatívny vplyv na životné prostredie a ľudské zdravie, pretože elektrické a elektronické zariadenia obsahujú potenciálne nebezpečné látky. Spoluprácou na správnej likvidácii produktu prispějete k účinnému využívaniu prírodných zdrojov.

Ďalšie informácie o mieste recyklácie opotrebovaných zariadení získate od miestneho úradu, úradu životného prostredia, zo schváleného plánu OEEZ alebo od spoločnosti, ktorá zaisťuje likvidáciu komunálneho odpadu. Viac informácií nájdete aj na webovej stránke: [www.canon-europe.com/sustainability/approach/](http://www.canon-europe.com/sustainability/approach/).

---

## български

### Само за Европейския съюз и ЕИП (Норвегия, Исландия и Лихтенщайн)

Този символ показва, че този продукт не трябва да се изхвърля заедно с битовите отпадъци, съгласно Директивата за ИУЕЕО (2012/19/ЕС) и Вашето национално законодателство. Този продукт трябва да бъде предаден в предназначен за целта пункт за събиране, например на база размяна, когато купувате нов подобен продукт, или в одобрен събирателен пункт за рециклиране на излязло от употреба електрическо и електронно оборудване (ИУЕЕО). Неправилното третиране на този тип отпадъци може да доведе до евентуални отрицателни последици за околната среда и човешкото здраве поради потенциално опасните вещества, които обикновено са свързани с ЕЕО. В същото време Вашето съдействие за правилното изхвърляне на този продукт ще допринесе за ефективното използване на природните ресурси. Повече информация относно местата, където може да предавате излязло от употреба оборудване за рециклиране, може да получите от местните власти, от органа, отговорен за отпадъците и от одобрена система за излязло от употреба ЕЕО или от Вашата местна служба за битови отпадъци. За повече информация относно връщането и рециклирането на продукти от излязло от употреба ЕЕО посетете [www.canon-europe.com/sustainability/approach/](http://www.canon-europe.com/sustainability/approach/).

---

## Română

### Doar pentru Uniunea Europeană și EEA (Norvegia, Islanda și Liechtenstein)

Acest simbol indică faptul că acest produs nu trebuie aruncat o dată cu reziduurile menajere, în conformitate cu Directiva DEEE (Directiva privind deșeurile de echipamente electrice și electronice) (2012/19/



---

UE) și legile naționale. Acest produs trebuie transportat la un punct de colectare special, de exemplu un centru care preia produsele vechi atunci când achiziționați un produs nou similar, sau la un punct de colectare autorizat pentru reciclarea deșeurilor provenite de la echipamentele electrice și electronice (EEE). Mânuierea necorespunzătoare a acestor tipuri de deșeuri poate avea un impact negativ asupra mediului înconjurător și sănătății indivizilor, din cauza substanțelor potențial nocive care sunt în general asociate cu EEE. În același timp, cooperarea dvs. la reciclarea corectă a acestui produs va contribui la utilizarea efektivă a resurselor naturale. Pentru mai multe informații privind locurile de reciclare a deșeurilor provenite de la echipamente, contactați biroul primăriei locale, autoritatea responsabilă cu colectarea deșeurilor, schema DEEE aprobată sau serviciul de colectare a deșeurilor menajere. Pentru mai multe informații privind returnarea și reciclarea produselor DEEE, vizitați [www.canon-europe.com/sustainability/approach/](http://www.canon-europe.com/sustainability/approach/).

---

## Slovenčina

### Samo za Evropsko unijo in EGP (Norveška, Islandija in Lihtenštajn)

Ta simbol pomeni, da tega izdelka v skladu z direktivo OEEO (2012/19/EU) in državno zakonodajo ne smete odvreči v gospodinjske odpadke. Ta izdelek morate odložiti na ustrezno zbiralno mesto, na primer pri pooblaščenem prodajalcu, ko kupite podoben nov izdelek ali na zbiralno mesto za recikliranje električne in elektronske opreme. Neprimerno ravnanje s takšnimi odpadki lahko negativno vpliva na okolje in človekovo zdravje zaradi nevarnih snovi, ki so povezane z električno in elektronsko opremo. S pravilno odstranitvijo izdelka hkrati prispevate tudi k učinkoviti porabi naravnih virov. Če želite več informacij o tem, kje lahko odložite odpadno opremo za recikliranje, pokličite občinski urad, komunalno podjetje ali službo, ki skrbi za odstranjevanje odpadkov, ali si oglejte načrt OEEO. Če želite več informacij o vračanju in recikliranju izdelkov v skladu z direktivo OEEO, obiščite [www.canon-europe.com/sustainability/approach/](http://www.canon-europe.com/sustainability/approach/).

---

## Hrvatski

### Samo za Europsku uniju i EEA (Norveška, Island i Lihtenštajn)

Ovaj simbol pokazuje da se ovaj proizvod ne smije odlagati s komunalnim i ostalim otpadom sukladno WEEE Direktivi (2012/19/EC) i Pravilniku o gospodarenju otpadnim električnim i elektroničkim uređajima i opremom. Ovaj proizvod je potrebno predati ovlaštenom skupljaču EE otpada ili prodavatelju koji je dužan preuzeti otpadni proizvod po sistemu jedan za jedan, ukoliko isti odgovara vrsti te je obavljao primarne funkcije kao i isporučena EE oprema. Nepropisno rukovanje ovom vrstom otpada može imati negativan učinak na okolinu i zdravlje ljudi zbog supstanci koje su potencijalno opasne za zdravlje, a općenito se povezuju s EEE. Istovremeno, vaša će suradnja kroz propisno odlaganje ovog proizvoda doprinijeti efektivnoj uporabi prirodnih resursa. Za više informacija o tome gdje možete odložiti svoj otpad za recikliranje obratite se vašem lokalnom gradskom uredu, komunalnoj službi, odobrenom WEEE programu ili službi za odlaganje kućnog otpada. Ostale informacije o vraćanju i recikliranju WEEE proizvoda potražite na [www.canon-europe.com/sustainability/approach/](http://www.canon-europe.com/sustainability/approach/).

---

## Català

### Només per a la Unió Europea i a l'Espai Econòmic Europeu (Noruega, Islàndia i Liechtenstein)

Aquest símbol indica que aquest producte no s'ha de llençar a les escombraries de la llar, d'acord amb la Directiva RAEE (2012/19/UE) i la legislació nacional. Aquest producte s'hauria de lliurar en un dels punts de recollida designats, com per exemple, intercanviant-lo un per un en comprar un producte similar o lliurant-lo en un lloc de recollida autoritzat per al reciclatge de residus d'aparells elèctrics i electrònics (AEE). La manipulació inadequada d'aquest tipus de residus podria tenir un impacte negatiu en l'entorn i en la salut humana, a causa de les substàncies potencialment perilloses que normalment estan associades als AEE. Així mateix, la vostra cooperació a l'hora de llençar correctament aquest producte contribuirà a la utilització efectiva dels recursos naturals. Per a més informació sobre els punts on podeu lliurar aquest producte per procedir al seu reciclatge,



---

adreceu-vos a la vostra oficina municipal, a les autoritats encarregades dels residus, al pla de residus homologat per la RAEE o al servei de recollida de deixalles domèstiques de la vostra localitat. Per a més informació sobre la devolució i el reciclatge de productes RAEE, visiteu [www.canon-europe.com/sustainability/approach/](http://www.canon-europe.com/sustainability/approach/).

---

## Eesti

### Üksnes Euroopa Liit ja EMP (Norra, Island ja Liechtenstein)

See sümbol näitab, et antud toodet ei tohi vastavalt elektri- ja elektroonikaseadmete jäätmeid käsitlevale direktiivile (2012/19/EL) ning teie riigis kehtivatele õigusaktidele utiliseerida koos olmejäätmetega. Antud toode tuleb anda selleks määratud kogumispunkti, nt müügipunkt, mis on volitatud üks ühe vastu vahetama, kui ostate uue sarnase toote, või elektri- ja elektroonikaseadmete jäätmete ümbertöötlemiseks mõeldud kogumispunkti. Täiendava teabe saamiseks elektri- ja elektroonikaseadmetest tekkinud jäätmete tagastamise ja ümbertöötlemise kohta võtke ühendust kohaliku omavalitsusega, asjakohase valitsusasutusega, asjakohase tootjavastutusorganisatsiooniga või olmejäätmete käitlejaga. Lisateavet leiate ka Interneti-leheküljelt [www.canon-europe.com/sustainability/approach/](http://www.canon-europe.com/sustainability/approach/).

---

## Latviešu

### Tikai Eiropas Savienībai un EEZ (Norvēģijai, Islandei un Lihtenšteinai)

Šis simbols norāda, ka atbilstoši ES Direktīvai (2012/19/ES) par elektrisko un elektronisko iekārtu atkritumiem (EEIA) un vietējiem tiesību aktiem no šī izstrādājuma nedrīkst atbrīvoties, izmetot to kopā ar sadzīves atkritumiem. Šis izstrādājums ir jānodod piemērotā savākšanas vietā, piemēram, apstiprinātā veikalā, kur iegādājaties līdzīgu jaunu produktu un atstājat veco, vai apstiprinātā vietā izlietotu elektrisko un elektronisko iekārtu pārstrādei. Nepareiza šāda veida atkritumu apsaimniekošana var apdraudēt vidi un cilvēka veselību tādu iespējami bīstamu vielu dēļ, kas parasti ir elektriskajās un elektroniskajās iekārtās. Turklāt jūsu atbalsts pareizā šāda veida

atkritumu apsaimniekošanā sekmēs efektīvu dabas resursu izmantošanu. Lai saņemtu pilnīgāku informāciju par vietām, kur izlietoto iekārtu var nodot pārstrādei, sazinieties ar vietējo pašvaldību, atkritumu savākšanas atbildīgo dienestu, pilnvarotu EEIA struktūru vai sadzīves atkritumu apsaimniekošanas iestādi. Lai saņemtu plašāku informāciju par elektrisko un elektronisko iekārtu nodošanu pārstrādei, apmeklējiet tīmekļa vietni [www.canon-europe.com/sustainability/approach/](http://www.canon-europe.com/sustainability/approach/).

---

## Lietuvių

### Tik Europos Sąjungai ir EEE (Norvegijai, Islandijai ir Lichtenšteiniui)

Šis ženklas reiškia, kad gaminio negalima išmesti su buitinėmis atliekomis, kaip yra nustatyta Direktyvoje (2012/19/ES) ir nacionaliniuose teisė aktuose dėl EEJ atliekų tvarkymo. Šį gaminį reikia atiduoti į tam skirtą surinkimo punktą, pvz., pagal patvirtintą keitimo sistemą, kai perkamas panašus gaminytis, arba į elektros ir elektroninės įrangos (EEJ) atliekų perdirbimo punktą. Netinkamas tokios rūšies atliekų tvarkymas dėl elektros ir elektroninėje įrangoje esančių pavojingų medžiagų gali pakenkti aplinkai ir žmonių sveikatai. Padėdami užtikrinti tinkamą šio gaminio šalinimo tvarką, kartu prisidėsite prie veiksmingo gamtos išteklių naudojimo. Jei reikia daugiau informacijos, kaip šalinti tokias atliekas, kad jos būtų toliau perdirbamos, kreipkitės į savo miesto valdžios institucijas, atliekų tvarkymo organizacijas, patvirtintų EEJ atliekų sistemų arba jūsų buitinių atliekų tvarkymo įstaigų atstovus. Išsamesnės informacijos apie EEJ atliekų gražinimo ir perdirbimo tvarką galite rasti apsilankę tinklalapyje [www.canon-europe.com/sustainability/approach/](http://www.canon-europe.com/sustainability/approach/).

---

## Srpski

Ovaj simbol označava da ovaj proizvod ne sme da se odlaže sa ostalim kućnim otpadom, u skladu sa WEEE Direktivom (2012/19/EU) i nacionalnim zakonima. Ovaj proizvod treba predati određenom centru za prikupljanje, npr. na osnovi "jedan-za-jedan" kada kupujete sličan novi proizvod, ili ovlašćenom centru za prikupljanje za reciklažu istrošene električne i elektronske opreme (EEE). Nepravilno rukovanje ovom vrstom otpada može da ima moguće negativne posledice po životnu sredinu i ljudsko zdravlje usled potencijalno

---

opasnih materijala koji se uglavnom vezuju za EEE. U isto vreme, vaša saradnja na ispravnom odlaganju ovog proizvoda će doprineti efikasnom korišćenju prirodnih resursa. Za više informacija o tome gde možete da predate vašu staru opremu radi recikliranja, vas molimo, da kontaktirate lokalne gradske vlasti, komunalne službe, odobreni plan reciklaže ili Gradsku čistoću. Za više informacija o vraćanju i recikliranju WEEE proizvoda, posetite stranicu [www.canon-europe.com/sustainability/approach/](http://www.canon-europe.com/sustainability/approach/).

---

## Српски

Ovaj simbol označava da ovaj proizvod ne sme da se odlaže sa ostalim kućnim otpadom, u skladu sa WEEE Direktivom (2012/19/EU) i nacionalnim zakonima. Ovaj proizvod treba predati određenom centru za prikupljanje, npr. na osnovi "staro za novo" kada kupujete sličan novi proizvod, ili ovlašćenom centru za reciklažu istrošene električne i elektronske opreme (EEE). Nepravilno rukovanje ovom vrstom otpada može da ima moguće negativne uticaje po životnu sredinu i ljudsko zdravlje usled potencijalno opasnih materijala koje se uglavnom vezuju za EEE. U isto vreme, vaša saradnja na ispravnom odlaganju ovog proizvoda će doprineti efikasnom korišćenju prirodnih resursa. Za više informacija o tome gde možete da predate vašu staru opremu radi recikliranja, molimo Vas da kontaktirate lokalne gradske vlasti, komunalne službe, odobreni plan reciklaže ili Gradsku čistoću. Za više informacija o vraćanju i recikliranju WEEE proizvoda, posetite stranicu [www.canon-europe.com/sustainability/approach/](http://www.canon-europe.com/sustainability/approach/).

## Safety-related markings on the machine

### Marquages de sécurité sur la machine

### Marcatore di sicurezza sulla macchina

### Sicherheitshinweise auf der Maschine

### Marcas de la máquina relacionadas con la seguridad

### Veiligheidsmarkeringen op de machine

### Makine üzerindeki güvenlik işaretleri



[English]	Switch (On)	Power on
[Français]	Commutateur (Marche)	Sous tension
[Italiano]	Interruttore (On)	Alimentazione presente
[Deutsch]	Schalter (Ein)	Eingeschaltet
[Español]	Interruptor (encendido)	Máquina encendida
[Nederlands]	Schakelaar (On)	Aan
[Türkçe]	Anahtar (Açık)	Güç açık



[English]	Switch (Off)	Power off (no standby current)
[Français]	Commutateur (Arrêt)	Hors tension (pas de courant de veille)
[Italiano]	Interruttore (Off)	Alimentazione assente (nessuna corrente di standby)
[Deutsch]	Schalter (Aus)	Ausgeschaltet (ohne Ruhestromaufnahme)
[Español]	Interruptor (apagado)	Máquina apagada (sin corriente en espera)
[Nederlands]	Schakelaar (Off)	Uit (geen stand-byverbruik)
[Türkçe]	Anahtar (Kapalı)	Güç kapalı (bekleme akımı yok)



[English]	Switch (Standby)	Power on/off (standby current on)
[Français]	Commutateur (Veille)	Sous/hors tension (courant de veille activé)
[Italiano]	Interruttore (Standby)	Alimentazione on/off (corrente di standby presente)
[Deutsch]	Schalter (Standby)	Ein- und Ausschalten (mit Ruhestromaufnahme)
[Español]	Interruptor (en espera)	Máquina apagada/encendida (con corriente en espera)
[Nederlands]	Schakelaar (Standby)	Aan-uit (stand-byverbruik aan)
[Türkçe]	Anahtar (Bekleme)	Güç açık/kapalı (bekleme akımı açık)



[English]	Switch (Push-On/Push-Off)	Power on/off (no standby current)
[Français]	Commutateur (Appuyer pour mettre en marche/Appuyer pour arrêter)	Sous/hors tension (pas de courant de veille)
[Italiano]	Interruttore a pulsante bistabile (On/Off)	Alimentazione on/off (nessuna corrente di standby)
[Deutsch]	Schalter (Ein- und Ausschalten durch Drücken)	Ein- und Ausschalten (ohne Ruhestromaufnahme)
[Español]	Interruptor (pulsado para encendido/apagado)	Encendido/apagado (sin corriente en espera)
[Nederlands]	Schakelaar (Push-On/Push-Off)	Aan-uit (geen stand-byverbruik)
[Türkçe]	Anahtar (Bas-Aç/Bas-Kapa)	Güç açık/kapalı (bekleme akımı yok)



[English]	Heat hazard	Heat hazard
[Français]	Danger de chaleur	Danger de chaleur
[Italiano]	Pericolo: temperature elevate	Pericolo: temperature elevate
[Deutsch]	Überhitzungsgefahr	Überhitzungsgefahr
[Español]	Peligro de calentamiento	Peligro de calentamiento
[Nederlands]	Verbrandingsgevaar	Verbrandingsgevaar
[Türkçe]	Isı tehlikesi	Isı tehlikesi



[English]	Class II equipment	Indicates this is Class II equipment
[Français]	Équipement de classe II	Indique qu'il s'agit d'un équipement de classe II
[Italiano]	Apparecchio classe II	Indica che questo è un apparecchio di classe II
[Deutsch]	Gerät der Schutzklasse II	Gibt an, dass das Gerät der Schutzklasse II entspricht
[Español]	Equipo de clase II	Indica que se trata de un equipo de clase II
[Nederlands]	Klassell-apparatuur	Geeft aan dat deze apparatuur in Klasse II hoort
[Türkçe]	Sınıf II ekipman	Bunun Sınıf II ekipman olduğunu gösterir



[English]	DC symbol	Indicates direct current
[Français]	Symbole CC	Indique qu'il s'agit de courant continu
[Italiano]	Simbolo corrente continua (C.C.)	Indica la corrente continua
[Deutsch]	Gleichstrom-Symbol	Kennzeichnet Gleichstrom
[Español]	Símbolo CC	Indica corriente continua
[Nederlands]	DC-pictogram	Geeft gelijkstroom aan
[Türkçe]	DC sembolü	Düz akımı gösterir



[English]	DC polarity	Indicates the power plug polarity
[Français]	Polarité CC	Indique la polarité de la fiche d'alimentation
[Italiano]	Polarità C.C.	Indica la polarità dello spinotto di alimentazione
[Deutsch]	Gleichstrompolarität	Gibt die Polarität des Netzsteckers an
[Español]	Polaridad de CC	Indica la polaridad del conector de alimentación
[Nederlands]	DC-polariteit	Geeft de polariteit van de stekker aan
[Türkçe]	DC polaritesi	Fiş polaritesini gösterir



[English]	Electrostatic precaution	Avoid applying static electricity to the machine
[Français]	Précaution électrostatique	Évitez de soumettre cette machine à de l'électricité statique
[Italiano]	Protezione dalle cariche elettrostatiche	Evitare di applicare cariche elettrostatiche alla macchina
[Deutsch]	Warnung vor elektrostatischer Aufladung	Elektrostatische Aufladung der Maschine vermeiden
[Español]	Precaución electroestática	No aplique electricidad electroestática
[Nederlands]	Elektrostatische voorzorgen	Voorkom statische elektriciteit op de machine
[Türkçe]	Elektrostatik önlemleri	Makineye statik elektrik vermeyin



**CANON ELECTRONICS INC.**

3-5-10 SHIBAKOEN, MINATO-KU, TOKYO 105-0011, JAPAN

**CANON U.S.A. INC.**

ONE CANON PARK, MELVILLE, NY 11747, U.S.A.

**CANON CANADA INC.**

8000 Mississauga Road Brampton, Ontario L6Y 5Z7, CANADA

**CANON EUROPA N.V.**

BOVENKERKERWEG 59, 1185 XB AMSTELVEEN, THE NETHERLANDS

**CANON AUSTRALIA PTY. LTD.**

BUILDING A, THE PARK ESTATE, 5 TALAVERA ROAD, MACQUARIE PARK, NSW 2113, AUSTRALIA

**CANON SINGAPORE PTE. LTD.**

1 FUSIONPOLIS PLACE, #14-10, GALAXIS, SINGAPORE 138522

**CANON KOREA INC.**

607, TEHERAN-RO, GANGNAM-GU, SEOUL, KOREA

**CANON INDIA PVT. LTD**

7TH FLOOR, TOWER B DLF CYBER TERRACES DLF PHASE III GURGAON - 122002 HARYANA, INDIA

**CANON EURASIA GÖRÜNTÜLEME VE OFİS SİSTEMLERİ ANONİM ŞİRKETİ**

KOZYATAĞI, DEĞİRMEN SOK. NİDA KULE İŞ MERKEZİ NO. 18 KADIKÖY